

Projecteur

***M403W/M363W/M323W/
M403X/M363X/M323X/M283X/
M353WS/M303WS/M333XS/
M403H/M323H***

Mode d'emploi

Les modèles M403W, M303WS et M323H ne sont pas distribués en Amérique du Nord.

N° de modèle

NP-M403W, NP-M363W, NP-M323W, NP-M403X, NP-M363X, NP-M323X, NP-M283X, NP-M353WS, NP-M303WS, NP-M333XS, NP-M403H, NP-M323H

- DLP est une marque commerciale de Texas Instruments
- Apple, Mac, Mac OS et MacBook sont des marques déposées de Apple Inc. enregistrées aux États-Unis d'Amérique ou dans d'autres pays.
- App Store est une marque de service d'Apple Inc.
- iOS est une marque commerciale ou une marque déposée de Cisco aux États-Unis et dans d'autres pays, qui est utilisée sous licence.
- Microsoft, Windows, Windows Vista, Internet Explorer, .NET Framework et PowerPoint sont soit des marques déposées soit des marques commerciales de Microsoft Corporation aux États-Unis et/ou dans les autres pays.
- Intel et Intel Core sont des marques commerciales de Intel Corporation aux États-Unis et/ou dans d'autres pays.
- MicroSaver est une marque déposée de Kensington Computer Products Group, qui est une division de ACCO Brands.
- Le Virtual Remote Tool fonctionne avec la bibliothèque WinI2C/DDC, © Nicomsoft Ltd.
- Les termes HDMI et HDMI High-Definition Multimedia Interface, et le logo HDMI sont des marques commerciales ou déposées de HDMI Licensing LLC aux États-Unis et dans d'autres pays.



- Trademark PLink est une marque commerciale dont les droits commerciaux sont appliqués au Japon, aux États-Unis et dans d'autres pays.
- Wi-Fi®, Wi-Fi Alliance®, et Wi-Fi Protected Access (WPA, WPA2)® sont des marques déposées de Wi-Fi Alliance.
- Blu-ray est une marque déposée de l'Association Blu-ray Disc
- CRESTRON et ROOMVIEW sont des marques déposées de Crestron Electronics, Inc. aux États-Unis et autres pays.
- Ethernet est une marque déposée ou une marque commerciale de Fuji Xerox Co., Ltd.
- Google Play et Android sont des marques commerciales de Google Inc.
- Les autres noms de produits ou logos d'entreprises mentionnés dans ce manuel d'utilisateur peuvent être des marques déposées ou des marques commerciales de leurs propriétaires respectifs.
- Licences de logiciel GPL/LGPL

Le produit inclut des logiciels sous licences GNU General Public License (GPL), GNU Lesser General Public License (LGPL), et autres.

Pour plus d'informations sur chaque logiciel, reportez-vous à « readme.pdf » dans le dossier « about GPL&LGPL » sur le CD-ROM fourni.

REMARQUES

- (1) Le contenu de ce mode d'emploi ne peut pas être réimprimé partiellement ou en totalité sans autorisation.
- (2) Le contenu de ce mode d'emploi est susceptible d'être modifié sans préavis.
- (3) Une grande attention a été portée à l'élaboration de ce mode d'emploi ; toutefois, veuillez nous contacter si vous remarquez des points litigieux, des erreurs ou des omissions.
- (4) Nonobstant l'article (3), NEC ne pourra être tenu pour responsable de pertes de profit ou d'autres pertes résultant de l'utilisation de ce projecteur.

Informations Importantes

Consignes de sécurité

Précautions

Veillez lire ce manuel avec attention avant d'utiliser votre projecteur NEC et conserver le manuel à portée de main pour toute consultation ultérieure.

ATTENTION



Pour couper complètement l'alimentation, retirez la prise du secteur.
La prise du secteur doit être accessible et installée le plus près possible de l'appareil.

ATTENTION



POUR EVITER TOUT CHOC ELECTRIQUE, N'OUVREZ PAS LE BOITIER.
A L'INTERIEUR SE TROUVENT DES COMPOSANTS A HAUTE TENSION.
POUR TOUTE REPARATION, ADRESSEZ-VOUS A UN REPARATEUR AGREE.



Ce symbole avertit l'utilisateur que le contact avec certaines parties non isolées à l'intérieur de l'appareil risque de causer une électrocution. Il est donc dangereux de toucher quoi que ce soit à l'intérieur de l'appareil.



Ce symbole avertit l'utilisateur que d'importantes informations sont fournies sur le fonctionnement ou l'entretien de cet appareil.
Ces informations doivent être lues attentivement pour éviter tout problème.

**AVERTISSEMENT : AFIN DE PREVENIR TOUT RISQUE D'INCENDIE OU DE CHOC ELECTRIQUE, N'EXPOSEZ PAS CET APPAREIL A LA PLUIE OU A L'HUMIDITE.
NE PAS UTILISER DE RALLONGE AVEC LA PRISE DE CETTE APPAREIL ET NE PAS NON PLUS LA BRANCHER DANS UNE PRISE MURALE SI TOUTES LES FICHES NE PEUVENT ETRE INSEREES COMPLETEMENT.**

DOC Avis de conformation (pour le Canada uniquement)

Cet appareil numérique de la classe B est conforme à la norme NMB-003 du Canada.

Mise au rebut du produit usagé



La législation européenne, appliquée dans tous les Etats membres, exige que les produits électriques et électroniques portant la marque (à gauche) doivent être mis au rebut séparément des autres ordures ménagères. Ceci inclus les projecteurs et leurs accessoires électriques ou lampes. Lorsque vous mettez au rebut ces produits, veuillez suivre les recommandations des autorités locales et/ou demandez conseil au magasin qui vous a vendu le produit.

Une fois ces produits mis au rebut, ils sont recyclés et de manière appropriée. Cet effort nous aidera à réduire les déchets et leurs conséquences négatives, comme par exemple celles causées par le mercure des lampes sur la santé humaine et sur l'environnement, même à faibles doses.

La marque figurant sur les produits électriques et électroniques ne s'applique qu'aux Etats membres actuels de l'Union Européenne.



Union européenne : le symbole représentant une poubelle recouverte d'une croix indique que les batteries ne doivent pas être mêlées aux déchets ordinaires. En effet, les batteries usagées font l'objet d'un traitement et recyclage particulier, et ce dans le respect de la législation en vigueur.

Conformément à la directive 2006/66/EC appliquée dans l'Union européenne, les batteries usagées doivent être traitées d'une certaine manière, et collectées par les services appropriés.

Mesures de sécurité importantes

Ces instructions de sécurité garantissent la longévité de votre projecteur et préviennent les risques d'incendie et de décharge électrique. Lisez-les et respectez les conseils.

Installation

- Ne placez pas le projecteur dans les endroits suivants :
 - À l'extérieur
 - sur un chariot, un support ou une table instable.
 - près d'un point d'eau, d'un bain ou dans des pièces humides.
 - à la lumière directe du soleil, près de chauffages ou d'appareils émettant de la chaleur.
 - dans un environnement poussiéreux, enfumé ou embué.
 - sur une feuille de papier, une carpe ou un tapis.
- N'installez pas et ne rangez pas le projecteur dans les circonstances ci-dessous. Le non-respect de cette consigne risque de causer un dysfonctionnement.
 - Dans de puissant champs magnétiques
 - Dans un environnement de gaz corrosifs
- Si vous voulez installer le projecteur au plafond :
 - Ne pas essayer d'installer le projecteur soi-même.
 - Le projecteur doit être installé par un technicien qualifié pour garantir une installation réussie et réduire le risque d'éventuelles blessures corporelles.
 - De plus, le plafond doit être suffisamment solide pour supporter le projecteur et l'installation doit être conforme aux réglementations locales de construction.
 - Veuillez consulter votre revendeur pour de plus amples informations.

AVERTISSEMENT

- Ne pas utiliser d'autre objet que la protection coulissante de la lentille du projecteur pour couvrir l'objectif pendant que le projecteur est en marche.
Sinon, l'objet risque de devenir extrêmement chaud et pourrait même provoquer un incendie ou des dégâts à cause de la chaleur provenant de l'émission de lumière.
- Ne couvrez pas l'objectif avec le cache-objectif ni avec un autre objet similaire lorsque le projecteur est en marche. À défaut de respecter cette consigne, la chaleur provenant de l'émission de lumière pourrait faire fondre le capuchon.
- Ne placez pas d'objet pouvant être affecté par la chaleur en face de l'objectif du projecteur. À défaut de respecter cette consigne, la chaleur provenant de l'émission de lumière pourrait faire fondre cet objet.



- Ne pas pulvériser de gaz inflammables pour éliminer la poussière et la saleté qui s'accumulent dans l'objectif. Cela pourrait causer un incendie.

Placez le projecteur en position horizontale

L'angle d'inclinaison du projecteur ne devrait pas excéder 10 degrés. Le projecteur ne devrait pas non plus être installé ailleurs que sur un bureau ou au plafond, sinon la durée de vie de la lampe risque d'être grandement écourtée.



⚠ **Précautions contre l'incendie et l'électrocution** ⚠

- Veiller à ce que la ventilation soit suffisante et à ce que les bouches ne soient pas obstruées afin d'éviter toute accumulation de chaleur à l'intérieur du projecteur. Laisser un espace d'au moins 4 pouces (10 cm) entre le projecteur et le mur.
- Ne touchez pas la bouche d'air qui se trouve sur la droite (lorsqu'on regarde l'appareil de face) car celle-ci peut être très chaude lorsque le projecteur est allumé et immédiatement après son extinction. Certaines parties du projecteur peuvent se trouver temporairement en surchauffe si le projecteur est éteint avec la touche ALIMENTATION ou si l'alimentation électrique est coupée pendant une utilisation normale du projecteur. Faites bien attention quand vous soulevez le projecteur.



- Éviter de faire tomber des corps étrangers comme des trombones et des morceaux de papier dans le projecteur. Ne pas essayer de récupérer des objets tombés dans le projecteur. Ne pas insérer d'objet métallique comme un fil ou un tournevis dans le projecteur. Si quelque chose venait à tomber dans le projecteur, le débrancher immédiatement et demander à un réparateur qualifié de retirer l'objet.
- Ne placez pas d'objet sur le projecteur.
- Ne pas toucher la prise d'alimentation pendant un orage. Cela pourrait causer un choc électrique ou un incendie.
- Le projecteur est conçu pour fonctionner sur une alimentation électrique de 100-240 V CA 50/60 Hz. Assurez-vous que votre alimentation électrique soit conforme avant d'utiliser votre projecteur.
- Ne pas regarder dans l'objectif lorsque le projecteur est en marche. Cela pourrait provoquer de graves dommages oculaires.



- Tenir les objets tels qu'une loupe à l'écart du rayon de lumière du projecteur. La lumière projetée par l'objectif est puissante, par conséquent tout objet pouvant rediriger la lumière provenant de l'objectif peut provoquer des dangers inattendus comme un incendie ou blesser les yeux.
- Ne placez pas d'objet pouvant être affecté par la chaleur en face des orifices de ventilation du projecteur. Cela pourrait faire fondre l'objet ou vous brûler les mains à cause de la chaleur produite par la bouche d'air.
- Ne pas projeter d'eau sur le projecteur. Cela pourrait entraîner une électrocution ou un incendie. Si le projecteur est mouillé, éteignez-le, débranchez le câble d'alimentation et faites réviser le projecteur par un technicien qualifié.
- Manipulez le câble d'alimentation avec précaution. Un câble endommagé ou égratigné peut entraîner une électrocution ou un incendie.
 - N'utilisez aucun autre câble d'alimentation que celui fourni.
 - Ne pliez pas ou n'écrasez pas le câble d'alimentation de manière excessive.
 - Ne placez pas le câble d'alimentation sous le projecteur ou tout autre objet lourd.
 - Ne couvrez pas le câble d'alimentation avec d'autres matériaux doux comme des tapis.
 - Ne soumettez pas le câble d'alimentation à la chaleur.
 - Ne manipulez pas la prise d'alimentation avec des mains mouillées.
- Eteindre le projecteur, débrancher le câble d'alimentation et faire réviser l'appareil par un technicien qualifié dans le cas des problèmes suivants :
 - Le câble ou la prise d'alimentation est endommagé ou égratigné.
 - Du liquide a été répandu à l'intérieur du projecteur, ou ce dernier a été exposé à la pluie ou à l'eau.
 - Le projecteur ne fonctionne pas normalement lorsque vous suivez les instructions décrites dans ce mode d'emploi.
 - Le projecteur est tombé ou le boîtier a été endommagé.
 - Les performances du projecteur ont décliné, indiquant un besoin de maintenance.
- Déconnectez le câble d'alimentation et tout autre câble avant de transporter le projecteur.
- Eteignez le projecteur et débranchez le câble d'alimentation avant de nettoyer le boîtier ou de remplacer la lampe.
- Eteindre le projecteur et débrancher le câble d'alimentation si le projecteur n'est pas utilisé durant une longue période.
- Lors de l'utilisation d'un câble LAN (uniquement pour les modèles équipés d'un port LAN RJ-45) :

Pour votre sécurité, ne raccordez pas au connecteur pour périphérique externe de câble pouvant avoir une tension excessive.

ATTENTION

- Ne pas utiliser le pied à inclinaison réglable pour effectuer des réglages autres que ceux initialement prévus. Des utilisations non appropriées, telles que le fait de saisir le pied à inclinaison réglable ou de suspendre l'appareil au mur peuvent endommager le projecteur.
- Ne pas envoyer le projecteur dans la sacoche souple par service d'expédition ou par un transporteur de fret. Le projecteur se trouvant à l'intérieur de la sacoche souple pourrait être endommagé.
- Sélectionner [HAUT] dans le Mode de ventilateur si le projecteur continue à être utilisé pendant plusieurs jours d'affilée. (A partir du menu, sélectionner [CONFIG.] → [OPTIONS(1)] → [MODE VENTILATEUR] → [HAUT].)
- N'éteignez pas l'alimentation pendant 60 secondes après que la lampe a été allumée et lorsque le voyant POWER clignote bleu. Cela pourrait provoquer une défaillance prématurée de la lampe.

Précautions se rapportant à la télécommande

- Manipuler la télécommande avec précaution.
- Si la télécommande est mouillée, l'essuyer immédiatement.
- Eviter toute chaleur excessive et l'humidité.
- Ne jamais court-circuiter, chauffer ou démonter les piles.
- Ne jamais jeter les piles au feu.
- Si la télécommande n'est pas utilisée pendant une longue période, retirer les piles.
- S'assurer de respecter la polarité (+/-) des piles.
- Ne pas utiliser des piles neuves et des piles usagées en même temps et ne pas utiliser des piles de différents types ensemble.
- Mettre les piles usagées au rebut d'après la réglementation locales.

Remplacement de la lampe

- Utilisez la lampe fournie pour plus de sécurité et de performance.
- Pour remplacer la lampe, suivre toutes les instructions de la page [133](#).
- Assurez-vous de remplacer la lampe lorsque le message **[LA LAMPE A ATTEINT SA DUREE DE VIE MAXIMUM, PRIERE DE REMPLACER LA LAMPE.]** s'affiche. Si l'on continue à utiliser la lampe après qu'elle ait atteint la fin de service, l'ampoule de la lampe risque de se briser en éclats, et des débris de verre risquent d'être dispersés dans le coffret de la lampe. Ne les touchez pas car ils peuvent vous blesser.

Si cela se produit, prendre contact avec votre revendeur pour le remplacement de la lampe.

Caractéristique de la lampe

Le projecteur utilise une lampe à décharge à des fins spéciales comme source lumineuse.

Les caractéristiques de la lampe font que sa luminosité décline graduellement avec l'âge. Egalement, le fait d'allumer et d'éteindre fréquemment la lampe favorisera cette perte de luminosité.

La durée de vie réelle de la lampe peut varier d'une lampe à l'autre et en fonction des conditions environnementales et de son utilisation.

ATTENTION :

- NE TOUCHEZ PAS LA LAMPE immédiatement après qu'elle a été utilisée. Elle sera extrêmement chaude. Eteignez le projecteur puis débranchez le câble d'alimentation. Attendez au moins une heure que la lampe se soit refroidie avant de la manipuler.
- Lors du retrait de la lampe d'un projecteur monté au plafond, assurez-vous que personne ne se trouve sous le projecteur. Des fragments de verre pourraient tomber si la lampe a grillé.

A propos du mode Haute Altitude

- Réglez [MODE VENTILATEUR] sur [HAUTE ALTITUDE] lorsque le projecteur est utilisé à des altitudes d'environ 5500 pieds/1700 mètres ou plus.
Utiliser le projecteur à des altitudes d'environ 5500 pieds/1700 mètres sans régler sur [HAUTE ALTITUDE] peut causer une surchauffe et le projecteur pourrait s'éteindre. Si cela se produit, attendez quelques minutes et allumez le projecteur.
- Utiliser le projecteur à des altitudes moins importantes que 5500 pieds/1700 mètres ou encore moins et régler sur [HAUTE ALTITUDE] peut provoquer une baisse de température trop forte de la lampe, et causer une oscillation de l'image. Commutez [MODE VENTILATEUR] sur [AUTO].
- Utiliser le projecteur à des altitudes d'environ 5500 pieds/1700 mètres ou plus peut raccourcir la durée de vie des composants optiques tels que la lampe.

À propos des droits d'auteur des images originales projetées :

Notez que l'utilisation de ce projecteur dans un but commercial ou pour attirer l'attention du public dans un lieu comme un café ou un hôtel et l'emploi de la compression ou de l'extension d'image d'écran avec les fonctions suivantes risque de constituer une infraction aux droits d'auteur qui sont protégés par la loi sur les droits d'auteur. [ASPECT (RATIO)], [KEYSTONE], Fonction de grossissement et autres fonctions semblables.

Cet appareil n'est pas conçu pour une utilisation dans le champ direct de visualisation sur des postes de travail à affichage visuel. Pour éviter des reflets gênants sur les postes de travail à affichage visuel, cet appareil ne doit pas être placé dans le champ direct de visualisation.

Fonction de gestion de l'alimentation

Le projecteur est équipé de fonctions de gestion d'alimentation. Pour réduire la consommation d'énergie, les fonctions de gestion d'alimentation (1 et 2) sont préréglées en usine, comme indiqué ci-dessous. Pour commander le projecteur depuis un dispositif externe via LAN ou une connexion de câble série, utilisez le menu à l'écran pour changer les réglages de 1 et 2.

1. MODE VEILLE (préréglage en usine : NORMAL)

Pour commander le projecteur depuis un dispositif externe, sélectionnez [RESEAU EN VEILLE] pour le [MODE VEILLE].

REMARQUE :

- Lorsque [NORMAL] est sélectionné pour le [MODE VEILLE], les connecteurs et les fonctions suivantes ne fonctionnent pas : Connecteur MONITOR OUT, connecteur AUDIO OUT, port USB-B, fonctions LAN, fonction Courrier d'avertissement, DDC/CI (Virtual Remote Tool)

2. MARCHÉ AUTO DES (préréglage en usine : 1 heure)

Pour commander le projecteur depuis un dispositif externe, sélectionnez [DESACT.] pour [MARCHÉ AUTO DES].

REMARQUE :

- Lorsque [1:00] est sélectionné pour [MARCHÉ AUTO DES], vous pouvez activer le projecteur de façon à ce qu'il s'éteigne automatiquement dans un délai de 60 minutes s'il n'y a pas de signal reçu par une entrée ou si aucune opération n'est effectuée.



Précautions concernant la santé pour les utilisateurs visionnant des images 3D

Avant le visionnage, veuillez à lire les précautions concernant la santé qui peuvent être trouvées dans le mode d'emploi inclus avec vos lunettes à obturation LCD ou votre contenu compatible 3D comme les DVD, les jeux vidéo, les fichiers vidéo d'ordinateur, etc.

Pour éviter tout symptôme négatif, respectez les points suivants :

- Ne pas utiliser les lunettes à obturation LCD pour visionner un autre contenu que des images 3D.
- Maintenir une distance de 2 m/7 pieds ou plus entre l'utilisateur et l'écran. Le visionnage d'images 3D à une distance trop proche pourrait fatiguer vos yeux.
- Évitez de visionner des images 3D pendant une période prolongée. Faites une pause de 15 minutes ou plus après chaque heure de visionnage.
- Si vous ou un membre de votre famille a des antécédents de crises dues à une sensibilité à la lumière, consultez un médecin avant de visionner des images 3D.
- Si pendant le visionnage d'images 3D vous vous sentez écoeuré, avez des vertiges, êtes nauséux, êtes sujet à une migraine, une fatigue oculaire, une vision indistincte, des convulsions ou engourdissements, arrêtez le visionnage. Si les symptômes persistent, consultez un médecin.
- Visionner des images 3D en face de l'écran. Le visionnage en angle pourrait provoquer de la fatigue générale ou oculaire.

Numéro de modèle du réseau local sans fil

L'unité de réseau local sans fil est un élément optionnel.

Pour trouver le modèle approprié pour votre région, veuillez visiter le site Web de la société :

URL: <http://www.nec-display.com/global/support/index.html>

Table des matières

Informations Importantes	i
1. Introduction	1
❶ Que contient la boîte ?	1
❷ Introduction au projecteur	2
Toutes nos félicitations pour l'achat de ce projecteur	2
Fonctions que l'on appréciera :	2
A propos de ce mode d'emploi	3
Tableau comparatif des caractéristiques principales	4
❸ Nomenclature du projecteur	5
Avant/Haut	5
Rear	6
Avant/Haut	7
Arrière	7
Caractéristiques principales	8
Caractéristiques des bornes	9
❹ Nomenclature de la télécommande	10
Installation des piles	11
Précautions se rapportant à la télécommande	11
Portée de fonctionnement de la télécommande sans fil	11
❺ Logiciel inclus dans le CD-ROM	12
2. Projection d'une image (fonctionnement élémentaire)	13
❶ Procédure de projection d'une image	13
❷ Connexion de l'ordinateur / Connexion du câble d'alimentation	14
❸ Mise sous tension du projecteur	15
Remarque à propos de l'écran Startup (Ecran de sélection de la langue du menu)	16
❹ Sélection d'une source	17
Sélection de la source ordinateur ou vidéo	17
❺ Ajustement de la taille et de la position de l'image	18
Ajuster le pied inclinable	19
Zoom	20
Mise au point	21
❻ Correction manuelle de la distorsion trapézoïdale	22
Réglage avec les touches du boîtier	22
Réglages avec la télécommande	23
❼ Optimisation automatique d'un signal d'ordinateur	26
Ajustement de l'image à l'aide du réglage automatique	26
❽ Augmentation ou diminution du volume	26
❾ Extinction du projecteur	27
❿ Après l'utilisation	28
3. Fonctions pratiques	29
❶ Coupure de l'image et du son	29
❷ Gel d'une image	29
❸ Agrandissement d'une image	29
❹ Modification du Mode Eco / Vérification du mode d'économie d'énergie	31
Utilisation du Mode Éco [MODE ECO]	31

Test de l'effet d'Économie d'Énergie [COMPTEUR DE CARBONE].....	32
⑤ Empêcher l'utilisation non autorisée du projecteur [SECURITE]	33
⑥ Utilisation d'un câble d'ordinateur (VGA) pour faire fonctionner le projecteur (Virtual Remote Tool)	36
⑦ Utilisation de la fonction de souris de votre ordinateur par l'intermédiaire de la télécommande du projecteur et du câble USB (Fonction de télécommande de la souris)	42
⑧ Projeter l'image affichée par l'écran de votre ordinateur sur le projecteur via la connexion USB (Affich. USB).....	43
⑨ Commander le projecteur en utilisant un navigateur HTTP.....	45
⑩ Contrôler le projecteur via un LAN (PC Control Utility Pro 4/Pro 5).....	52
⑪ Projeter l'image affichée par l'écran de votre ordinateur via le réseau local (Image Express Utility Lite).	56
Démarrage de l'application Image Express Utility Lite à partir d'une mémoire USB ou d'une carte SD.....	59
Téléchargement de Image Express Utility Lite via le serveur HTTP	60
⑫ Projection d'une image depuis un angle (Geometric Correction Tool dans Image Express Utility Lite)	63
Ce que vous pouvez faire avec GCT	63
Projection d'une image depuis un angle (GCT).....	63
⑬ Visionnage d'images 3D	66
⑭ Connexion de votre microphone.....	70
⑮ Projection de photos ou de documents sauvegardés sur le smartphone via un réseau local sans fil (Wireless Image Utility)	71
⑯ Les images de projection reçues simultanément de plusieurs terminaux	72
4. Utilisation de la Visionneuse	73
① Ce que vous pouvez faire avec la visionneuse.....	73
② Projections d'images stockées dans un dispositif de mémoire USB	75
5. Utilisation du menu sur écran	81
① Utilisation des menus	81
② Eléments du menu.....	82
③ Liste des fonctions de menus	83
④ Descriptions et fonctions des menus [SOURCE]	86
ORDINATEUR.....	86
HDMI1 et 2.....	86
VIDEO.....	86
USB-A (Visionneuse)	86
LAN	86
USB-B (AFFICH. USB)	86
⑤ Descriptions et fonctions du menu de réglage [REGLAGE]	87
[IMAGE]	87
[OPTIONS D'IMAGE].....	90
⑥ Descriptions et fonctions des menus [CONFIG.].....	95
[GENERALITES].....	95
[MENU]	98
[INSTALLATION]	100
[OPTIONS(1)]	102
[OPTIONS(2)]	104

[3D]	107
Configuration du projecteur avec connexion par réseau local câblé [RESEAU LOCAL CABLE]	109
Configuration du projecteur avec une connexion à un réseau local sans fil (avec dispositif réseau local sans fil USB en option installé) [RESEAU LOCAL SS FIL].....	110
7 Menu Descriptions et fonctions du menu [INFO.].....	112
[TEMPS D'UTILISATION]	112
[SOURCE(1)]	113
[SOURCE(2)]	113
[RESEAU LOCAL CABLE].....	113
[RESEAU LOCAL SS FIL].....	114
[VERSION(1)]	114
[VERSION(2)]	114
[NOM DU PROJECTEUR]	115
8 Descriptions et fonctions des menus [RESET].....	116
Retour au réglage par défaut [RESET]	116
6. Installation et connexions	117
1 Installation de l'écran et du projecteur	117
Sélection d'un emplacement.....	117
Distance de projection et taille de l'écran	120
2 Câblages	122
Connecter votre ordinateur	122
Connexion d'un moniteur externe	124
Connexion de votre lecteur DVD ou d'un autre appareil AV (Audio Vidéo).....	125
Connexion à d'autres appareils	126
Connexion à l'entrée HDMI.....	127
Connexion à un réseau local câblé.....	128
Connexion à un réseau local sans fil	129
7. Entretien	132
1 Nettoyage de l'objectif	132
2 Nettoyage du boîtier	132
3 Remplacer la lampe.....	133
8. Annexe	136
1 Dépistage des pannes.....	136
Messages des voyants.....	136
Problèmes courants & Solutions.....	137
S'il n'y a pas d'image ou si l'image ne s'affiche pas correctement.	138
2 Caractéristiques techniques	139
3 Dimensions du boîtier.....	145
Fixation de la protection de câble optionnelle (NP05CV)	147
4 Affectation des broches du connecteur d'entrée D-Sub COMPUTER	148
5 Liste des signaux d'entrée compatibles	149
6 Codes de commande PC et connexion des câbles.....	150
7 Liste des éléments à vérifier en cas de panne	151
8 Certification TCO	153
9 ENREGISTREZ VOTRE PROJECTEUR ! (pour les résidents aux États-Unis, Canada et Mexique).....	154

1. Introduction

① Que contient la boîte ?

S'assurer que la boîte contient tous les éléments de la liste. S'il manque des pièces, contacter votre revendeur. Veuillez conserver la boîte et l'emballage d'origine au cas où vous auriez besoin de transporter votre projecteur.

Projecteur

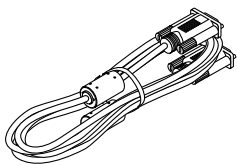
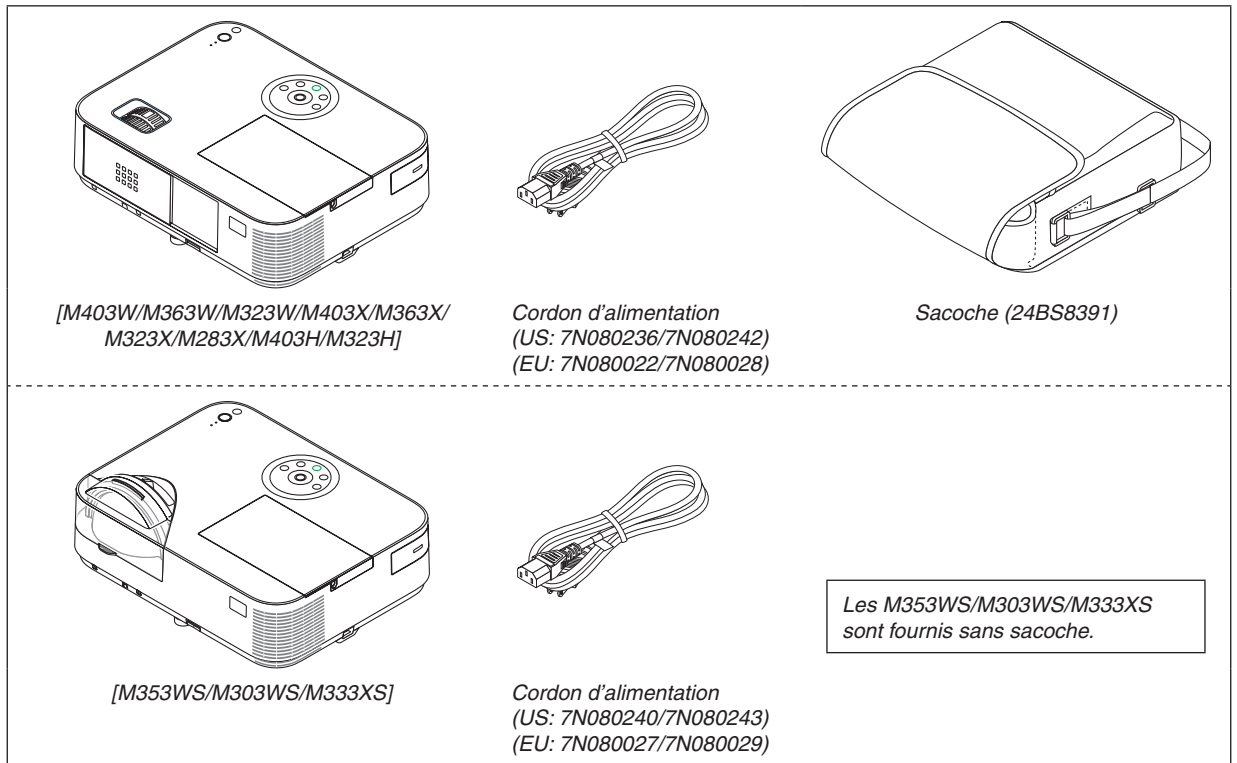

Câble vidéo pour ordinateur (VGA)
(7N520089)

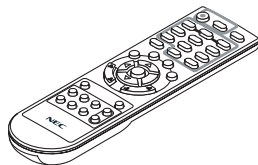

Télécommande
(7N901052)

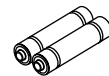

Piles (AAA × 2)

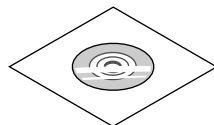
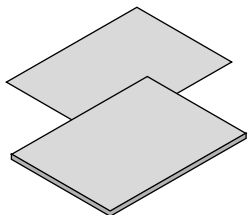

NEC Projector CD-ROM
Mode d'emploi (PDF) et logi-
ciel (7N952231)

Pour l'Amérique du Nord uniquement

Limitation de garantie

Pour les clients en Europe :

Vous trouverez notre garantie actuelle valide
sur notre site Web :

www.nec-display-solutions.com

- Informations Importantes (Pour l'Amérique du Nord : 7N8N6051) (Pour les pays autres que l'Amérique du Nord : 7N8N6051 et 7N8N6061)
- Guide de réglage rapide (7N8N6071)/ (7N8N6081)

- Dans ce manuel, les explications concernent principalement M403W.
- Cependant, l'apparence du projecteur est légèrement différente entre M403W, M363W, M323W, M403X, M363X, M323X, M283X, M403H et M323H, l'illustration du boîtier du projecteur de M403W, M363W, M323W, M403X, M363X, M323X, M283X est utilisée en guise d'explications.

② Introduction au projecteur

Cette section vous présente votre nouveau projecteur et décrit ses fonctions et ses commandes.

Toutes nos félicitations pour l'achat de ce projecteur

Ce projecteur est l'un des meilleurs projecteurs actuellement disponibles sur le marché. Le projecteur vous permet de projeter des images d'une précision s'élevant jusqu'à 300 pouces (150 pouces pour les modèles à courte portée) dans le sens transversal (mesuré en diagonale) à partir de votre PC ou Mac (ordinateur de bureau ou portable), de votre magnétoscope, lecteur DVD ou rétroprojecteur.

Ce projecteur peut être utilisé en le plaçant sur une table ou un chariot pour projeter des images de derrière l'écran, ou il peut être fixé à demeure au plafond*¹. La télécommande peut être utilisée sans fil.

*¹ Ne pas essayer d'installer soi-même le projecteur au plafond.

Le projecteur doit être installé par des techniciens qualifiés pour garantir un bon fonctionnement et réduire le risque de blessures corporelles.

De plus, le plafond doit être suffisamment solide pour supporter le projecteur et l'installation doit être conforme aux réglementations locales de construction. Veuillez consulter votre revendeur pour de plus amples informations.

Fonctions que l'on appréciera :

- **0,15 W (100-130 V CA)/0,32 W (200-240 V CA) en état de veille avec la technologie d'économie d'énergie**
Sélectionner [NORMAL] pour le [MODE VEILLE] à partir du menu permet de mettre le projecteur en mode d'économie d'énergie.
NORMAL : 0,15W(100-130V CA)/0,32W(200-240V CA)
RESEAU EN VEILLE : 2,6W(100-130V CA)/2,9W(200-240V CA)
- **Compteur de carbone**
Cette fonction permet d'afficher l'impact sur l'environnement des économies d'énergie, exprimé en termes de réduction d'émissions de CO₂ (en kg), lorsque le [MODE ECO] du projecteur est réglé sur [ECO AUTO], [NORMAL] ou [ECOLOGIQUE].
La réduction des émissions de CO₂ est affichée dans le message de confirmation, à l'arrêt du projecteur, et à l'écran du menu INFO.
- **La lampe peut durer jusqu'à 8 000 heures*³**
L'utilisation du Mode Éco vous permet de prolonger la durée de vie de la lampe jusqu'à 8 000 heures (jusqu'à 3 500 heures en ECO MODE OFF).
M283X : jusqu'à 10 000 heures (jusqu'à 4 500 heures en MODE ECO DESACT.).
- **Aucun remplacement de filtre n'est requis**
Étant donné que le projecteur n'a pas de filtres, le remplacement des filtres n'est pas requis.
- **Deux ports d'entrée HDMI fournissent un signal numérique**
Les deux entrées HDMI fournissent des signaux numériques compatibles avec le protocole HDCP. L'entrée HDMI est également compatible avec le signal audio.
- **Un haut-parleur intégré de 20 W pour une solution audio intégrée/une prise en charge d'entrée de micro**
Un puissant haut-parleur monaural de 20 watts fournit un volume suffisant pour les grandes pièces ; un micro dynamique ou condenseur peut être utilisé.
- **La télécommande fournie vous permet d'affecter un CONTROLE ID au projecteur.**
Il est possible de commander plusieurs projecteurs séparément et indépendamment à l'aide de la même télécommande en attribuant un numéro d'identification à chaque projecteur.
- **Correction automatique de trapèze vertical**
La fonction Auto Keystone permet au projecteur de détecter son inclinaison et de corriger automatiquement sa déformation verticale.
- **Affich. USB**
L'utilisation d'un câble USB disponible dans le commerce (compatible avec les spécifications USB 2.0) pour connecter l'ordinateur au projecteur vous permet de transférer l'image affichée sur l'écran de votre ordinateur vers le projecteur sans avoir besoin d'un câble d'ordinateur classique (VGA).

- **Connecteur RJ-45 intégré pour raccordement à un réseau câblé, ainsi que possibilité de connexion par réseau sans fil**

Le connecteur RJ-45 est un composant standard. Une unité LAN sans fil USB est requise pour les connexions à un réseau sans fil.
- **Logiciels inclus dans le CD-ROM fourni (User Supportware)**

Le projecteur NEC fourni comporte trois programmes : Virtual Remote Tool, Image Express Utility Lite (pour Windows/Mac OS), PC Control Utility Pro 4 (pour Windows)/5 (pour Mac OS).

L'application Image Express Utility Lite (pour Windows) peut être démarrée depuis une mémoire USB disponible dans le commerce ou une carte SD sans avoir besoin de l'installer sur votre ordinateur.
- **Capacité de transfert audio (pour Windows uniquement)**

Image Express Utility Lite vous permet de transférer l'image et le son de l'écran de l'ordinateur vers le projecteur via un réseau ou une connexion USB.

* La capacité de transfert audio est disponible uniquement lorsque l'ordinateur se connecte avec le projecteur en réseau poste à poste.
- **Démarrage rapide (moins de 11 secondes*), Arrêt rapide, Extinction directe**

Le projecteur est prêt à afficher les images PC ou vidéo 11 secondes* après avoir été mis sous tension.

Vous pouvez ranger le projecteur immédiatement après l'avoir éteint. Il n'est pas nécessaire de laisser refroidir le projecteur après l'avoir éteint avec la télécommande ou depuis le panneau de commande du boîtier.

Le projecteur est pourvu d'une fonction nommée « Extinction directe ». Cette fonction permet d'éteindre le projecteur (y compris pendant la projection d'une image) à l'aide de l'interrupteur d'alimentation principale ou en débranchant le bloc d'alimentation CA.

Pour éteindre l'alimentation CA lorsque le projecteur est allumé, utilisez une barrette d'alimentation équipée d'un interrupteur et d'un disjoncteur.

* Le temps de démarrage rapide fonctionne uniquement quand le [MODE VEILLE] est réglé sur [RÉSEAU EN VEILLE] dans le message à l'écran.
- **Fonctions MISE EN MARCHÉ AUTO ACTIVEE et MARCHÉ AUTO DES**

Les fonctions DEMARRAGE DIRECT, MARCHÉ AUTO ACT(COMP.), MARCHÉ AUTO DES et MINUT. DESACTIVATION permettent d'éviter d'utiliser toujours le bouton POWER de la télécommande ou du boîtier du projecteur.
- **Empêcher une utilisation non autorisée du projecteur**

Des paramètres de sécurité intelligents améliorés pour une protection par mot-clé, un verrouillage du panneau de commande du boîtier, une rainure de sécurité et une ouverture à chaîne de sécurité empêchent un accès et des réglages non autorisés et dissuadent le vol.
- **Haute résolution allant jusqu'à WUXGA**

Affichage haute résolution, compatible jusqu'à WUXGA, résolution native XGA (M403X/M363X/M323X/M283X/M333XS)/WXGA (M403W/M363W/M323W/M353WS/M303WS)/Full HD (M403H/M323H).
- **Images 3D prises en charge**

Le projecteur projette des images 3D pour un utilisateur portant des lunettes 3D disponibles dans le commerce.
- **Compatible avec CRESTRON ROOMVIEW**

Le projecteur est compatible avec CRESTRON ROOMVIEW, permettant à de multiples appareils connectés au réseau d'être gérés et contrôlés depuis un ordinateur ou un contrôleur.

A propos de ce mode d'emploi

La manière la plus rapide d'installer l'appareil est de prendre du temps et de procéder correctement dès la première fois. Prenez maintenant quelques minutes pour parcourir le mode d'emploi. Cela sera du temps de gagné plus tard. Au début de chaque section du manuel, se trouve une vue d'ensemble. Si la section ne correspond pas, passez à la suivante.

Tableau comparatif des caractéristiques principales

Les fonctions principales varient en fonction du modèle comme suit.

	Modèles standards avec panneau large			Modèles standards				Modèles à courte portée avec panneau large		Modèle à courte portée	Modèle HD complet	
	M403W	M363W	M323W	M403X	M363X	M323X	M283X	M353WS	M303WS	M333XS	M403H	M323H
Aspect (ratio) natif	16:10 Large			4:3 Standard				16:10 Large		4:3 Standard	16:9 Vision élevée	
Résolution native (points × lignes*)	WXGA (1280 × 800)			XGA (1024 × 768)				WXGA (1280 × 800)		XGA (1024 × 768)	Full HD (1920 × 1080)	
Taille de l'écran	30" - 300"							60" - 150"		30" - 300"		
Distance de projection	29–531 pouces/0,75–13,5 m			35–627 pouces/0,89–15,9 m				22–58 pouces/0,57–1,5 m		27–70 pouces/0,68–1,8 m	29 - 554 pouces /0,74 - 14,08 m	
Émission lumineuse *2 *3 avec DE-SACT. pour le MODE ECO	4000 lumens	3600 lumens	3200 lumens	4000 lumens	3600 lumens	3200 lumens	2800 lumens	3500 lumens	3000 lumens	3300 lumens	4000 lumens	3200 lumens
Temps de remplacement de la lampe (moyen)	DESACT, pour le MODE ECO/ACTIVE pour le MODE ECO (H) 3500/8000							4500/10000	3500/8000			
Modèle de lampe	NP30LP	NP29LP	NP28LP	NP30LP	NP29LP	NP28LP	NP27LP	NP30LP	NP28LP	NP30LP		
Puissance de la lampe (CA)	270 W	250 W	225 W	270 W	250 W	225 W	200 W	270 W	225 W	270 W		
Zoom	À l'aide du levier de zoom manuel							À l'aide de la fonction [ZOOM NUMERIQUE] à partir du menu			À l'aide du levier de zoom manuel	
Mise au point	À l'aide de la bague de mise au point manuelle							À l'aide du levier de mise au point manuelle			À l'aide de la bague de mise au point manuelle	

Pour de plus amples détails sur les spécifications, voir les pages [139](#) à [141](#), [143](#).

*1 Les pixels effectifs sont supérieurs à 99,99 %.

*2 Il s'agit de la valeur d'émission lumineuse (lumens) lorsque le mode [PREREGLAGE] est réglé sur [HTE LUMIN.]. Si un autre mode est sélectionné comme mode de [PREREGLAGE], il se peut que la valeur d'émission lumineuse diminue légèrement.

*3 Correspond à ISO21118-2005

ASTUCE : Le nom du modèle est situé sur le boîtier.

③ Nomenclature du projecteur

Avant/Haut

[M403W/M363W/M323W/M403X/M363X/M323X/M283X/M403H/M323H]

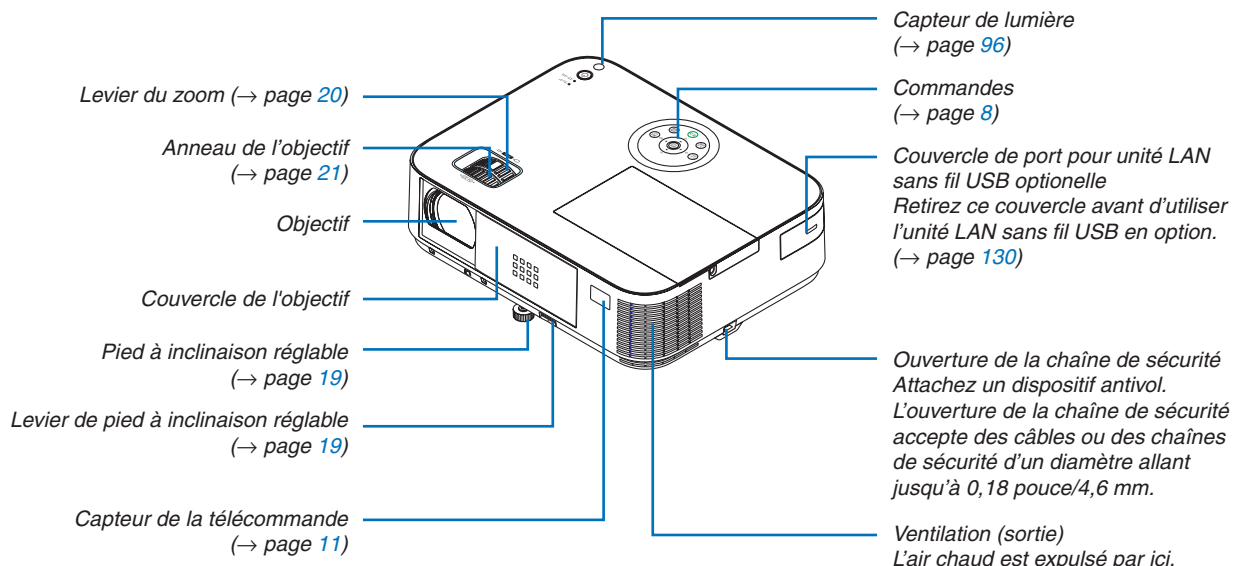

Ouverture et fermeture de la lentille

Faites glisser la protection de l'objectif vers la droite pour découvrir l'objectif.

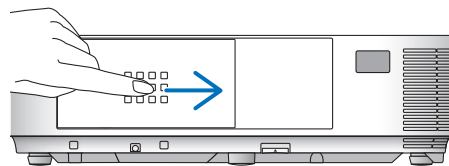

Pour couvrir l'objectif, faites coulisser la protection de l'objectif vers la gauche.

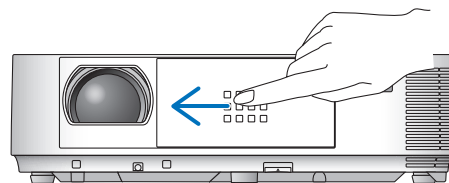

REMARQUE :

- La protection de la lentille fonctionne conjointement avec la fonction AV muette. Fermer la protection de la lentille éteindra l'image et le son lors d'une opération normale du projecteur ; l'ouvrir, restaurera l'image et le son. Avec la protection de la lentille, l'image et le son sont désactivés, cependant, la lampe reste allumée. Si le projecteur reste ainsi pendant environ 2 heures, il s'éteindra automatiquement.
- Ne pas tirer la protection de la lentille avec une force excessive ou appliquer une forte pression dans l'une ou l'autre des directions vers le haut ou vers le bas. Ce faisant vous pourriez endommager le mécanisme de coulisse de la protection de la lentille !

Rear

[M403W/M363W/M323W/M403X/M363X/M323X/M283X/M403H/M323H]

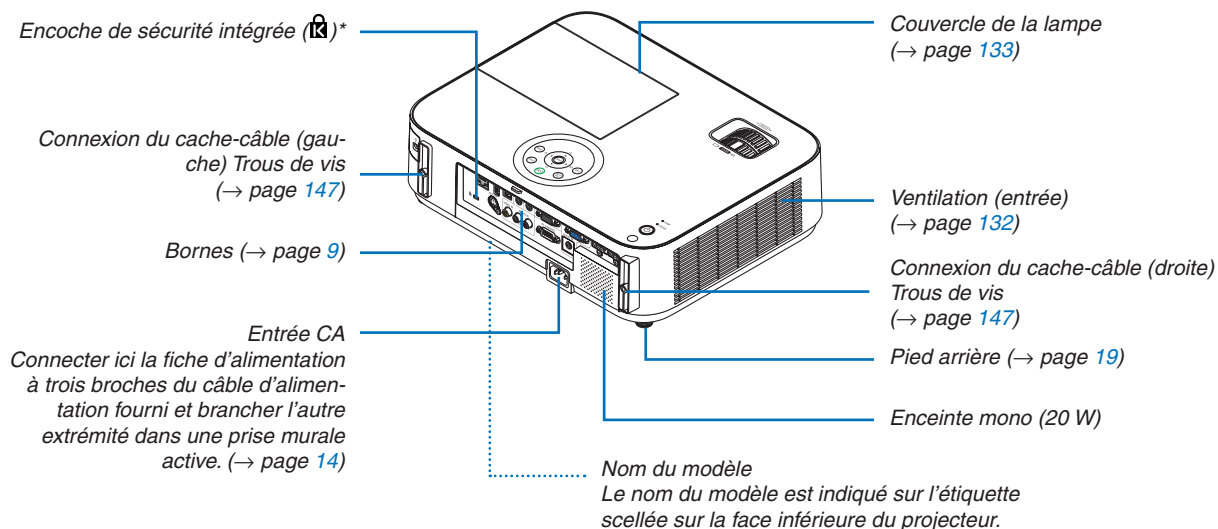

* Cette encoche de sécurité est compatible avec le système de sécurité MicroSaver®.

Avant/Haut

[M353WS/M303WS/M333XS]

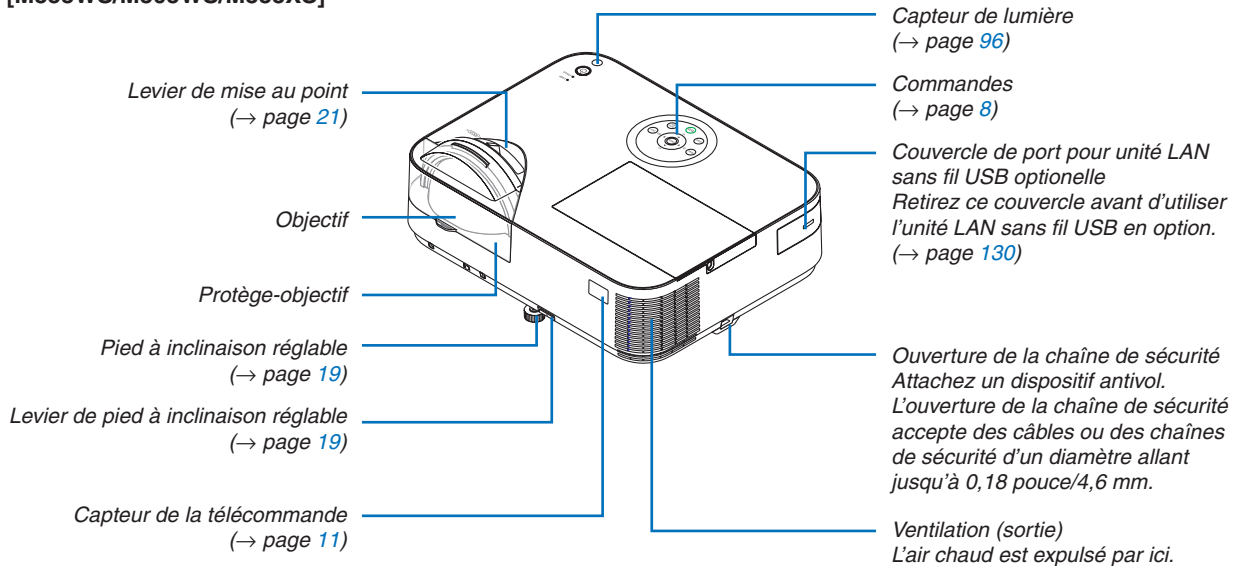

Arrière

[M353WS/M303WS/M333XS]

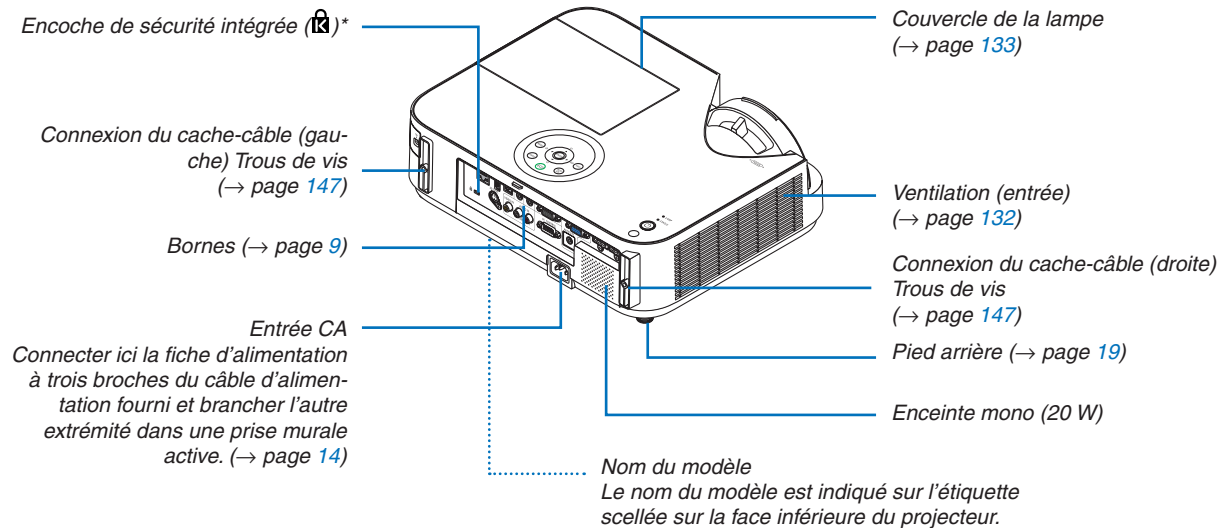

* Cette encoche de sécurité est compatible avec le système de sécurité MicroSaver®.

Caractéristiques principales

M403W/M363W/M323W/M403X/
M363X/M323X/M283X/M403H/M323H

M353WS/M303WS/M333XS

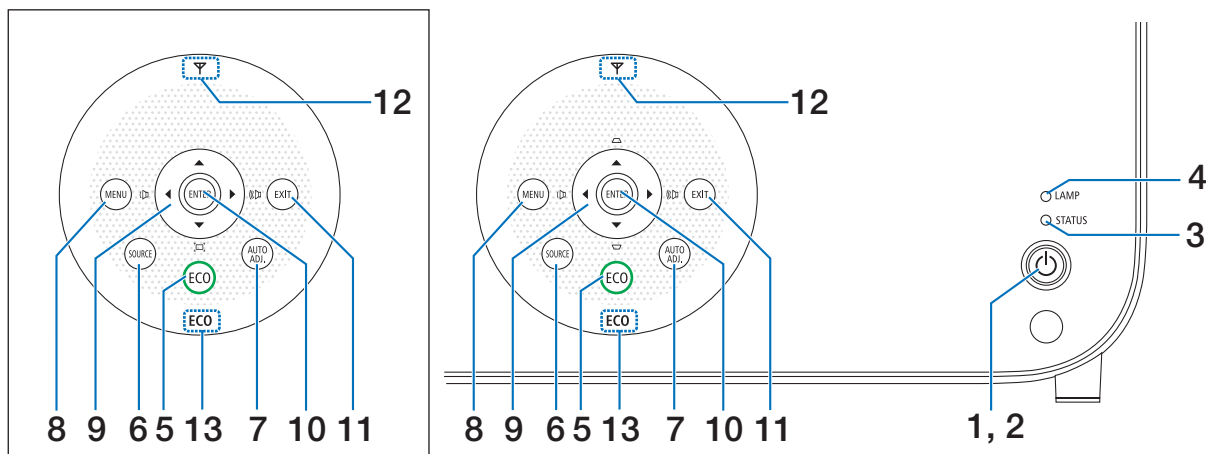

1. Touche (POWER)

(→ page 15, 27)

2. Voyant POWER

(→ page 14, 15, 27, 136)

3. Voyant STATUS

(→ page 136)

4. Voyant LAMP

(→ page 133, 136)

5. Touche ECO

(→ page 31)

6. Touche SOURCE

(→ page 17)

7. Touche AUTO ADJ.

(→ page 26)

8. Touche MENU

(→ page 81)

[M353WS/M303WS/M333XS]

9. Touches / Volume /

Touches Keystone  

(→ page 22, 26, 81)

[M403W/M363W/M323W/M403X/M363X/M323X/M283X/
M403H/M323H]

9. Touches / Volume /

Touche Keystone  ()

(→ page 22, 26, 81)

10. Touche ENTER

(→ page 81)

11. Touche EXIT

(→ page 81)

12. Indicateur de réseau sans fil LAN ()

Lorsque le projecteur a été activé à l'aide de l'unité LAN sans fil optionnelle insérée, l'indicateur s'allume en bleu.





(→ page 129)

13. Voyant ECO

Lorsque le [MODE ECO] est réglé sur d'autres options que [DESACT.], cet indicateur s'allume en vert.

(→ page 31)

REMARQUE :

- Toutes les touches autres que     s'allument lorsque vous appuyez dessus. Le témoin s'éteint si aucune touche n'est activée pendant 90 secondes.

Caractéristiques des bornes

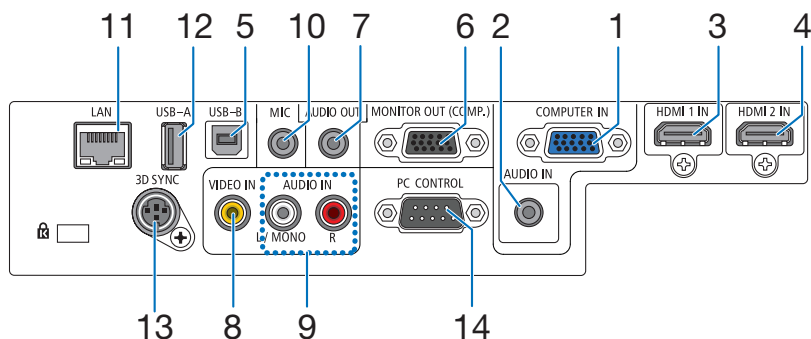

1. **Connecteur d'entrée de composant / COMPUTER IN (Mini D-Sub à 15 broches)**
(→ page [122](#), [124](#), [126](#))
2. **Mini prise COMPUTER AUDIO IN (Stéréo Mini)**
(→ page [122](#), [124](#), [126](#))
3. **Connecteur HDMI 1 IN (Type A)**
(→ page [122](#), [127](#))
4. **Connecteur HDMI 2 IN (Type A)**
(→ page [122](#), [127](#))
5. **Port USB-B (Type B)**
(→ page [42](#), [43](#))
6. **Connecteur MONITOR OUT (COMP.) (Mini D-Sub à 15 broches)**
(→ page [124](#))
7. **Mini prise AUDIO OUT (Stéréo Mini)**
(→ page [124](#))
8. **Connecteur VIDEO IN (RCA)**
(→ page [125](#))
9. **VIDEO AUDIO IN L/MONO, R (RCA)**
(→ page [125](#))
10. **Prise d'entrée MIC (mini monaurale)**
(→ page [70](#))
11. **Port LAN (RJ-45)**
(→ page [128](#))
12. **Port USB-A (Type A)**
(→ page [75](#))
13. **3D SYNC (Mini DIN à 3 broches)**
(→ page [66](#))
14. **PC CONTROL Port [PC CONTROL] (D-Sub à 9 broches)**
(→ page [150](#))
Utiliser ce port pour connecter un PC ou un système de commande. Ceci vous permet de contrôler le projecteur à l'aide d'un protocole de communication série. Si vous écrivez votre propre programme, les codes habituels de commande par PC se trouvent à la page [150](#).

4 Nomenclature de la télécommande

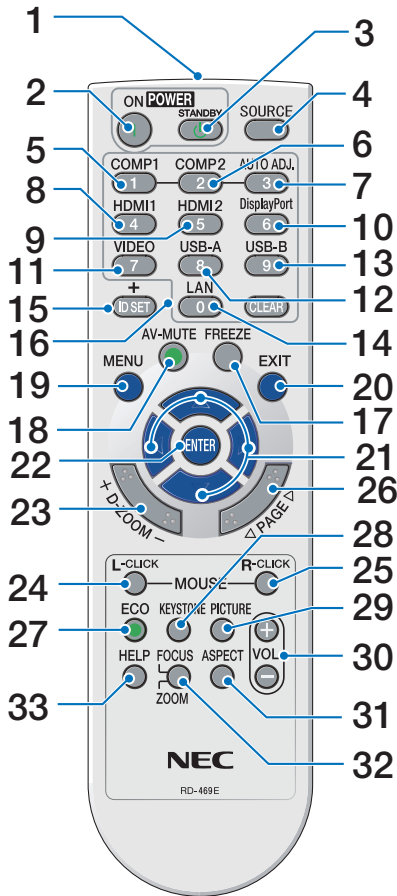

10. Touche DisplayPort

(Ce bouton ne fonctionne pas dans cette gamme de projecteurs)

11. Touche VIDEO (→ page 17)

12. Touche USB-A (→ page 17, 75, 86)

13. Touche USB-B (→ page 17, 86, 123)

14. Touche LAN (→ page 17)

15. Touche ID SET

(→ page 101)

16. Touche Numeric Keypad/Touche CLEAR

(→ page 101)

17. Touche FREEZE

(→ page 29)

18. Touche AV-MUTE

(→ page 29)

19. Touche MENU

(→ page 81)

20. Touche EXIT (→ page 81)

21. Touche ▲▼◀▶ (→ page 81)

22. Touche ENTER (→ page 81)

23. Touche D-ZOOM (+)(-) (→ page 29, 30)

24. Touche MOUSE L-CLICK*

(→ page 42)

25. Touche MOUSE R-CLICK*

(→ page 42)

26. Touche PAGE ▽/△ (→ page 42)

27. Touche ECO (→ page 31)

28. Touche KEYSTONE (→ page 23)

29. Touche PICTURE (→ page 87, 89)

30. Touche VOL. (+)(-) (→ page 26)

31. Touche ASPECT (→ page 92)

(→ page 26)

31. Touche ASPECT (→ page 92)

(→ page 92)

32. Touche FOCUS/ZOOM

Le bouton ZOOM affiche la barre de ZOOM NUMERIQUE. (→ page 20, 95) Le bouton FOCUS ne fonctionne pas sur cette gamme de projecteurs.

33. Touche HELP (→ page 112)

(→ page 112)

1. Emetteur infrarouge

(→ page 11)

2. Touche POWER ON

(→ page 15)

3. Touche POWER STANDBY

(→ page 27)

4. Touche SOURCE

(→ page 17)

5. Touche COMPUTER 1

(→ page 17)

6. Touche COMPUTER 2

(Ce bouton ne fonctionne pas dans cette gamme de projecteurs)

7. Touche AUTO ADJ.

(→ page 26)

8. Touche HDMI 1/MHL

(→ page 17)

9. Touche HDMI 2

(→ page 17)

* Les touches MOUSE L-CLICK et MOUSE R-CLICK ne fonctionnent que lorsqu'un câble USB est connecté à votre ordinateur.

Installation des piles

- 1** Appuyer fermement et retirer le couvercle des piles en le faisant glisser.
- 2** Installez des piles neuves (AAA). S'assurer de respecter la polarité (+/-) des piles.
- 3** Remettre le couvercle des piles en le faisant glisser, jusqu'à ce qu'il s'emboîte. Ne pas mélanger différents types de piles ou des neuves avec des anciennes.

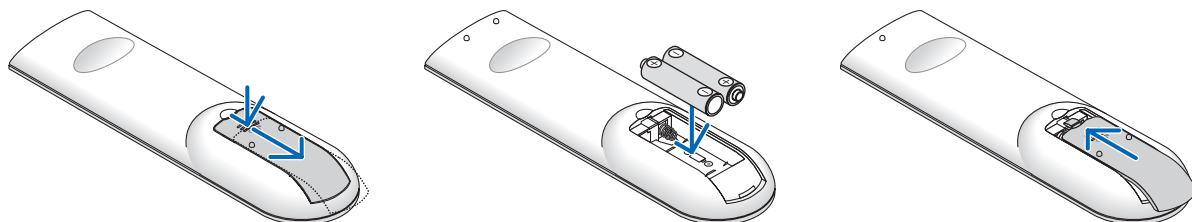

Précautions se rapportant à la télécommande

- Manipuler la télécommande avec précaution.
- Si la télécommande est mouillée, l'essuyer immédiatement.
- Eviter toute chaleur excessive et l'humidité.
- Ne jamais court-circuiter, chauffer ou démonter les piles.
- Ne jamais jeter les piles au feu.
- Si la télécommande n'est pas utilisée pendant une longue période, retirer les piles.
- S'assurer de respecter la polarité (+/-) des piles.
- Ne pas utiliser des piles neuves et des piles usagées en même temps et ne pas utiliser des piles de différents types ensemble.
- Mettre les piles usagées au rebut d'après la réglementation locales.

Portée de fonctionnement de la télécommande sans fil

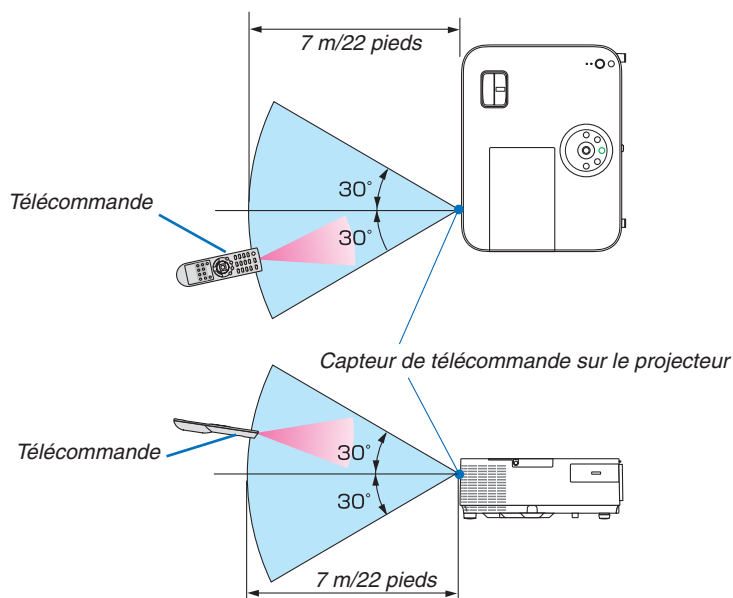

- Le signal infrarouge fonctionne par ligne-de-visée jusqu'à une distance d'environ 22 pieds/7m et dans un angle de 60 degrés depuis le capteur de télécommande du boîtier du projecteur.
- Le projecteur ne réagira pas s'il y a des objets entre la télécommande et le capteur ou si une lumière intense tombe sur le capteur. Des piles usées empêchent également la télécommande de faire fonctionner correctement le projecteur.

5 Logiciel inclus dans le CD-ROM

Noms et fonctions des logiciels fournis

Nom du logiciel	Fonctions
Virtual Remote Tool (Windows uniquement)	Ce logiciel s'utilise pour contrôler la fonction ACTIVE/DESACT. du projecteur, ainsi que pour choisir la source du projecteur à partir de l'ordinateur, par l'intermédiaire du câble d'ordinateur fourni (VGA) ou autres. Uniquement via une connexion en série, il sert aussi à envoyer une image au projecteur et à l'enregistrer en tant que données logo du projecteur. Après l'avoir enregistré, vous pouvez verrouiller le logo afin d'éviter qu'il ne change. (→ page 36)

Nom du logiciel	Fonctions
Image Express Utility Lite	<ul style="list-style-type: none"> Il s'agit d'un programme informatique utilisé pour projeter votre écran d'ordinateur ou du son depuis l'ordinateur via le câble USB ou le réseau câblé/sans fil. Le câble d'ordinateur (VGA) n'est pas nécessaire. (→ page 56) Ce logiciel peut également servir à contrôler la fonction ACTIVE/DESACT. du projecteur, ainsi que pour choisir la source du projecteur à partir de l'ordinateur. La fonction Geometric Correction Tool (GCT) vous permet de corriger la distorsion des images projetées sur un mur courbé. (→ page 63)
Image Express Utility Lite pour Mac OS	<ul style="list-style-type: none"> Ceci est un programme informatique utilisé pour diffuser votre écran d'ordinateur au-delà du réseau câblé/sans fil. Le câble d'ordinateur (VGA) n'est pas nécessaire. (→ page 56, 61) Ce programme informatique peut être utilisé pour régler l'alimentation ACTIVE/DESACT. et pour choisir la source du projecteur depuis votre ordinateur. * Les fonctions « Transmission audio », « Affich. USB » et « GCT » ne sont pas compatibles sous Mac.

Nom du logiciel	Fonctions
PC Control Utility Pro 4 PC Control Utility Pro 5 (pour Mac OS)	Ce logiciel permet de commander le projecteur à partir de votre ordinateur, lorsque ceux-ci sont connectés par un réseau local (câblé ou sans fil), ou par câble série. (→ page 52)

REMARQUE :

- Image Express Utility Lite ne supporte pas le « mode Meeting » de Image Express Utility 2.0 inclus dans nos autres modèles.

Service de téléchargement et environnement d'exploitation

Veillez consulter notre site internet à propos de l'environnement d'exploitation et du service de téléchargement pour chaque logiciel :

Visitez l'URL : <http://www.nec-display.com/dl/en/index.html>

Téléchargement - Projecteur → Logiciel et pilote

2. Projection d'une image (fonctionnement élémentaire)

Ce chapitre décrit comment allumer le projecteur et projeter une image sur l'écran.

① Procédure de projection d'une image

Etape 1

- Connexion de l'ordinateur / Connexion du câble d'alimentation (→ page 14)



Etape 2

- Mise en marche du projecteur (→ page 15)



Etape 3

- Sélection d'une source (→ page 17)



Etape 4

- Ajustement de la taille et de la position de l'image (→ page 18)
- Correction de la distorsion trapézoïdale [KEYSTONE] (→ page 22)



Etape 5

- Configuration de l'image et du son
 - Optimiser automatiquement un signal d'ordinateur (→ page 26)
 - Augmentation ou diminution du volume (→ page 26)



Etape 6

- Réalisation d'une présentation



Etape 7

- Extinction du projecteur (→ page 27)



Etape 8

- Après l'utilisation (→ page 28)

② Connexion de l'ordinateur / Connexion du câble d'alimentation

1. Connectez votre ordinateur au projecteur.

Cette section décrit la procédure de base de connexion de l'ordinateur. Pour plus de détails concernant d'autres types de connexion, reportez-vous au chapitre « 6. Installation et connexions » page 122.

Connectez le câble de l'ordinateur (VGA) au connecteur COMPUTER IN du projecteur et au port correspondant sur l'ordinateur (mini D-Sub à 15 broches). Vissez les vis des deux connecteurs pour fixer le câble de l'ordinateur (VGA).

2. Connectez le câble d'alimentation fourni au projecteur.

Connectez d'abord la prise à trois broches du cordon d'alimentation fourni à l'entrée AC IN de la borne du projecteur, puis connectez l'autre prise du cordon d'alimentation fourni à la prise murale.

Le voyant d'alimentation du projecteur s'allume en rouge* (mode veille).

Reportez-vous au chapitre Voyant d'alimentation.(→ page 136)

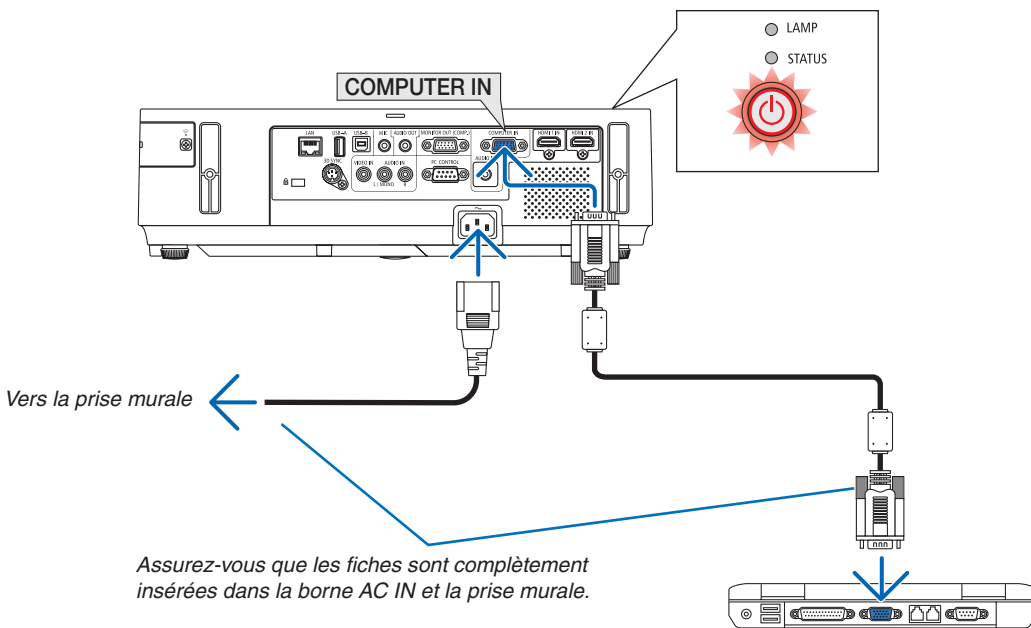

⚠ ATTENTION:

Certaines parties du projecteur peuvent se trouver temporairement en surchauffe si le projecteur est éteint avec la touche POWER ou si l'alimentation électrique est coupée pendant une utilisation normale du projecteur. Faites bien attention quand vous soulevez le projecteur.

2. Projection d'une image (fonctionnement élémentaire)

3 Mise sous tension du projecteur

1. Faites glisser la protection de l'objectif vers la droite pour découvrir l'objectif.

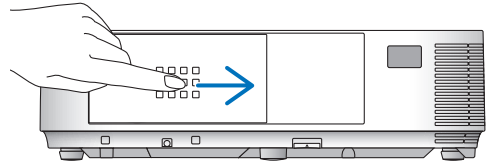

[M353WS/M303WS/M333XS]

1. Retirez le protège-objectif.

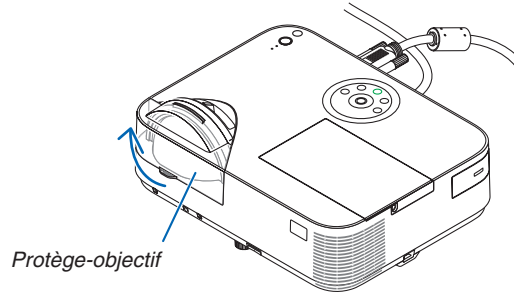

2. Appuyez sur la touche  (POWER) sur le boîtier du projecteur, ou sur la touche POWER ON de la télécommande.

L'indicateur POWER s'allumera en bleu et le projecteur sera prêt à l'emploi.

ASTUCE :

- Lorsque le message « Projecteur verrouillé ! Taper votre mot de passe. » s'affiche, ceci indique que la fonction de [SECURITE] est activée. (→ page 33)

Après avoir allumé votre projecteur, assurez-vous que l'ordinateur ou que la source vidéo soient également allumés, et que la protection de la lentille ait été enlevée.

REMARQUE : Lorsqu'aucun signal d'entrée n'est accessible, l'avertissement « aucun signal » s'affiche (réglage d'usine).

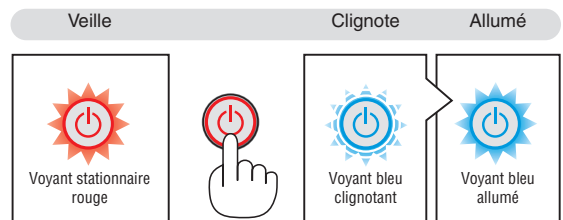
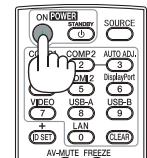
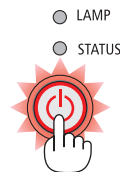

(→ page 136)

2. Projection d'une image (fonctionnement élémentaire)

Remarque à propos de l'écran Startup (Ecran de sélection de la langue du menu)

La première fois que vous allumez le projecteur, le menu de démarrage s'affiche. Ce menu vous donne la possibilité de sélectionner l'une des langues du menu.

Pour sélectionner une langue pour le menu, suivre les étapes suivantes :

1. Utilisez les boutons ▲, ▼, ◀ ou ▶ pour sélectionner l'une des langues du menu.

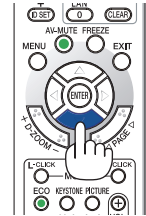
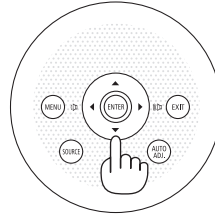

2. Appuyer sur la touche ENTER pour exécuter la sélection.

Après cette opération, on peut continuer avec l'utilisation du menu.

Si vous le souhaitez, vous pouvez sélectionner la langue du menu ultérieurement.

(→ [LANGUE] pages 84 et 97)

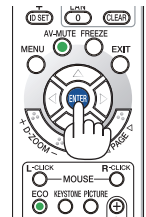
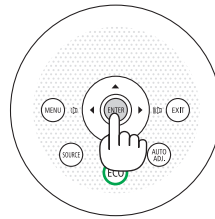

REMARQUE :

- Lorsque l'alimentation est coupée puis brusquement rétablie à l'aide d'une réglette ou d'un disjoncteur. Veuillez patienter pendant 1 seconde au moins avant de rallumer l'appareil après avoir coupé le courant. Vous risqueriez en effet de couper totalement l'alimentation du projecteur. (La DEL d'alimentation ne s'allumera pas.) Dans ce cas, débranchez le câble d'alimentation, puis rebranchez-le. Allumez l'appareil.
- Si l'un des cas suivants se produit, le projecteur ne s'allumera pas.
- Si la température interne du projecteur est trop élevée, le projecteur détecte une température anormalement élevée. Dans ces conditions le projecteur ne s'allumera pas afin de protéger le système interne. Si cela se produit, attendre que les composants internes du projecteur soient refroidis.
- Lorsque la lampe atteint la fin de sa durée d'utilisation, le projecteur ne s'allumera pas. Si cela se produit, remplacer la lampe.
- Si le voyant STATUS s'allume en orange lorsqu'on appuie sur la touche de mise en marche, ceci indique que la fonction [VER. PANNEAU COMMANDE] est activée. Annulez cette fonction de verrouillage en la désactivant. (→ page 100)
- Si la lampe ne s'allume pas et si le voyant STATUS clignote et s'éteint par cycle de six fois, attendre une minute complète, puis allumer le projecteur.
- Lorsque la touche POWER clignote en bleu par courts intervalles, l'appareil ne peut être éteint en appuyant sur la touche d'alimentation.
- Immédiatement après la mise sous tension du projecteur, l'écran risque de clignoter. Ceci est normal. Attendre 3 à 5 minutes jusqu'à ce que l'éclairage de la lampe se stabilise.
- Veuillez patienter quelques instants au démarrage du projecteur, avant que l'intensité lumineuse de la lampe n'atteigne sa valeur normale.
- Si vous activez le projecteur immédiatement après avoir éteint la lampe ou lorsque la température est élevée, le ventilateur tourne et aucune image n'est affichée pendant quelques temps, puis le projecteur affiche de nouveau une image.

2. Projection d'une image (fonctionnement élémentaire)

4 Sélection d'une source

Sélection de la source ordinateur ou vidéo

REMARQUE : Allumer l'ordinateur ou le magnétoscope connecté au projecteur.

Détection automatique du signal

Appuyez une fois sur la touche SOURCE. Le projecteur recherche une source d'image disponible connectée, avant de l'afficher. La source connectée sera commutée de la façon suivante :

ORDINATEUR → HDMI1 → HDMI2 → VIDEO → USB-A → RESEAU → USB-B → ORDINATEUR → ...

- Lorsque l'écran SOURCE est affiché, vous pouvez appuyer plusieurs fois sur la touche SOURCE pour sélectionner la source d'entrée.

ASTUCE : S'il n'y a aucun signal d'entrée présent, l'entrée sera sautée.

Utilisation de la télécommande

Appuyez sur l'une des touches COMP1, HDMI1, HDMI2, VIDEO, USB-A, LAN ou USB-B.

Sélection de la source par défaut

Vous pouvez définir une source par défaut de façon qu'elle s'affiche chaque fois que le projecteur est mis en marche.

1. Appuyer sur la touche MENU.

Le menu s'affiche.

2. Appuyez deux fois sur la touche ► pour sélectionner [CONFIG.] et appuyez sur la touche ▼ ou la touche ENTER pour sélectionner [GENERALITES].

3. Appuyez quatre fois sur la touche ► pour sélectionner [OPTIONS(2)].

4. Appuyez cinq fois sur la touche ▼ pour sélectionner [SEL. SOURCE / DEFAUT] et appuyez sur la touche ENTER.

L'écran [SEL. SOURCE / DEFAUT] s'affiche. (→ page 105)

5. Sélectionnez la source que vous souhaitez définir par défaut et appuyez sur la touche ENTER.

6. Appuyez plusieurs fois sur la touche EXIT pour fermer les menus.

7. Redémarrez le projecteur.

La source que vous avez sélectionné à l'étape 5 s'affiche.

ASTUCE :

- Lorsque le projecteur est en mode veille, l'envoi d'un signal de l'ordinateur depuis un ordinateur connecté à l'entrée COMPUTER IN mettra le projecteur en marche et projettera simultanément l'image de l'ordinateur. ([MARCHE AUTO ACT(COMP.)] → page 105)
- Sous Windows 7, une combinaison des touches Windows et P vous permet de configurer rapidement et aisément l'affichage externe.

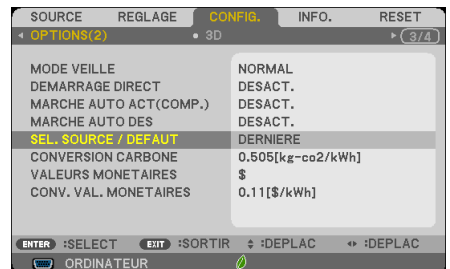
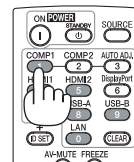
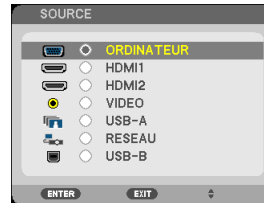
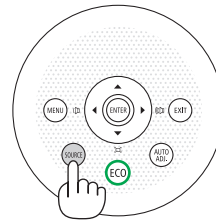

2. Projection d'une image (fonctionnement élémentaire)

5 Ajustement de la taille et de la position de l'image

Utilisez le pied à inclinaison, la fonction de zoom ou l'anneau de l'objectif pour régler la taille et la position de l'image.

Dans ce chapitre, les dessins et les câbles ont été omis pour plus de clarté.

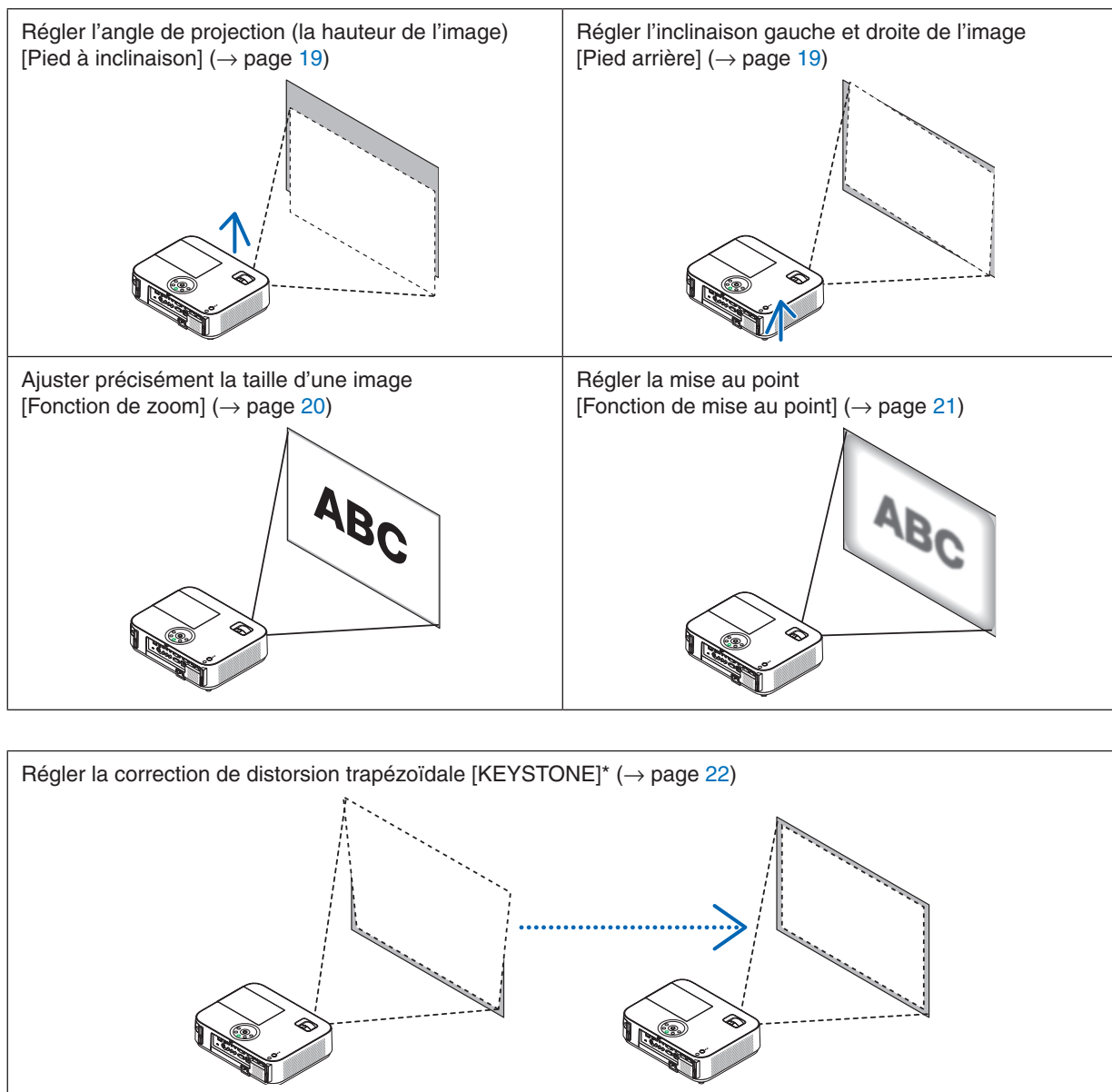

* La fonction de correction automatique du trapèze Keystone est activée par défaut en sortie d'usine.

Si vous désirez effectuer une correction manuelle de la distorsion trapézoïdale, reportez-vous au chapitre « 6 Correction manuelle de la distorsion trapézoïdale » à la page 22.

2. Projection d'une image (fonctionnement élémentaire)

Ajuster le pied inclinable

1. Soulever le bord avant du projecteur.

ATTENTION

N'essayez pas de toucher la grille de ventilation pendant l'ajustement du pied d'inclinaison car celle-ci peut être très chaude lorsque le projecteur est en marche et après son extinction.

2. Relever et tenir le levier du pied à inclinaison réglable à l'avant du projecteur pour allonger le pied à inclinaison réglable.

3. Abaisser l'avant du projecteur à la hauteur souhaitée.

4. Relâcher le levier du pied à inclinaison réglable pour bloquer le pied à inclinaison réglable.

Le pied à inclinaison peut être allongé de 2 pouce/52 mm maximum.

Le réglage de l'avant du projecteur peut se faire sur environ 10 degrés (vers le haut).

Faites tourner le pied arrière jusqu'à la hauteur souhaitée pour cadrer l'image sur la surface de projection.

ATTENTION

- Ne pas utiliser le pied à inclinaison réglable pour effectuer des réglages autres que ceux initialement prévus. Une utilisation non-prévue du pied d'inclinaison pour porter ou suspendre le projecteur (au mur ou au plafond) peut causer des dommages au projecteur.

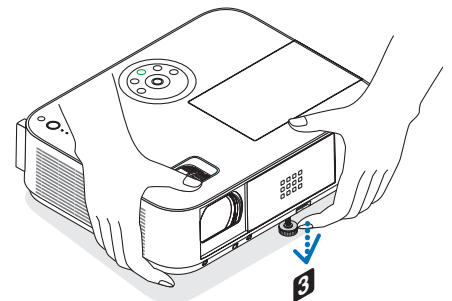
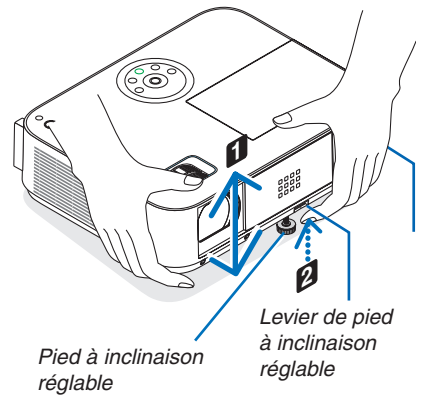

Régler l'inclinaison gauche et droite de l'image [Pied arrière]

1. Faites tourner le pied arrière.

Le pied arrière peut être allongé de 1 pouce/26,5 mm maximum. Faire tourner le pied arrière permet de placer le projecteur à l'horizontale.

REMARQUE :

- N'allongez pas le pied arrière au-delà de sa limite de hauteur (0,8 pouce/21,5 mm). Ceci pourrait faire sortir le pied arrière du projecteur.
- Si l'extension du pied arrière gauche (vu depuis l'arrière) entraîne un contact entre la protubérance et le sol, dépliez le pied arrière droit de 0,5 pouces/12 mm ou plus. Si l'extension du pied arrière droit entraîne un contact entre la protubérance et le sol, dépliez le pied arrière gauche de 0,3 pouces/8 mm.

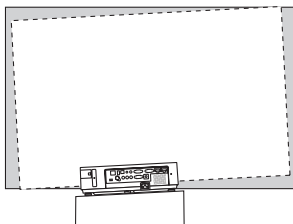
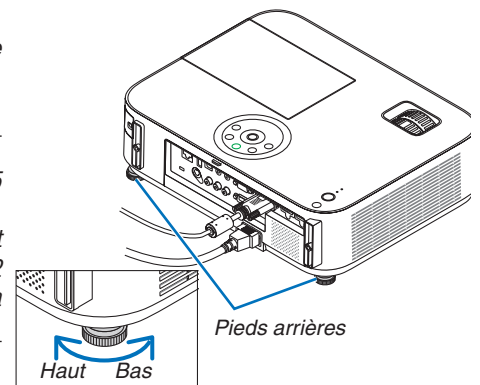

2. Projection d'une image (fonctionnement élémentaire)

Zoom

[M403X/M363X/M323X/M283X/M403W/M363W/M323W/M403H/M323H]

Utiliser le levier zoom pour régler précisément la taille de l'image sur l'écran.

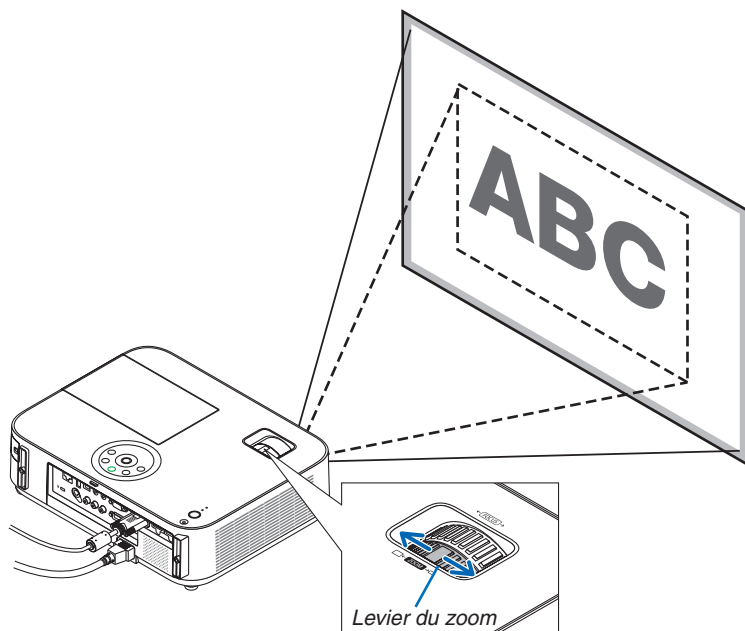

[M333XS/M353WS/M303WS]

La taille de l'image peut être ajustée de manière électronique à partir du menu. Pour ce faire, veuillez suivre les étapes ci-dessous.

Réglage à l'aide du bouton ZOOM de la télécommande

1. Appuyez sur le bouton ZOOM.

La barre ZOOM NUMERIQUE s'affiche.



2. Appuyez sur la touche ◀ ou ▶ pour ajuster la taille de l'image.

3. Appuyez sur le bouton EXIT.

La barre ZOOM NUMERIQUE disparaît.

2. Projection d'une image (fonctionnement élémentaire)

Mise au point

Utiliser l'anneau de l'objectif (FOCUS) pour obtenir la meilleure mise au point.

[M403X/M363X/M323X/M283X/M403W/M363W/
M323W/M403H/M323H]

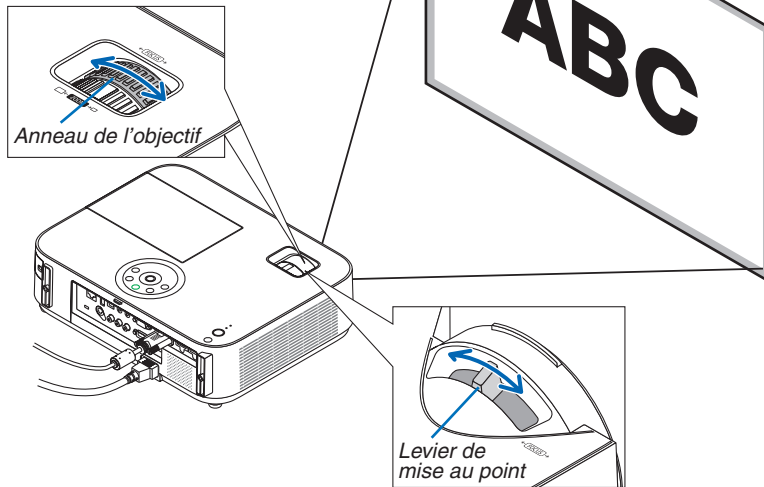

[M333XS/M353WS/M303WS]

Utilisez le levier FOCUS pour obtenir la meilleure mise au point.

2. Projection d'une image (fonctionnement élémentaire)

6 Correction manuelle de la distorsion trapézoïdale

Si l'écran est incliné verticalement, la distorsion trapézoïdale s'agrandit. Suivre les étapes suivantes pour corriger la distorsion trapézoïdale. Veuillez suivre la procédure pour régler manuellement la distorsion du trapèze.

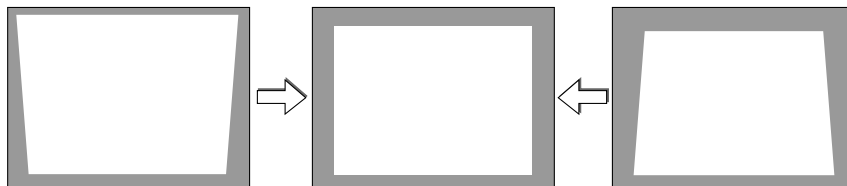

REMARQUE :

- La correction trapézoïdale peut rendre l'image légèrement floue car cette correction est effectuée de manière électronique.
- La gamme de correction trapézoïdale peut être rendue plus étroite, selon le signal ou la sélection de son rapport d'aspect.

[M353WS/M303WS/M333XS]

Réglage avec les touches du boîtier

1. Appuyer sur la touche ▲ ou ▼ lorsque aucun menu n'est affiché

La barre keystone s'affichera.

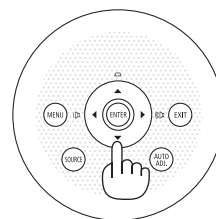
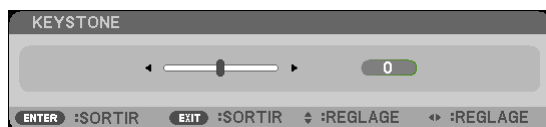

2. Utilisez la touche ▲ ou ▼ pour corriger la distorsion trapézoïdale.

La barre keystone se fermera au bout d'un moment.

3. Appuyez sur la touche ENTER.

La barre keystone se fermera.

REMARQUE :

- Lorsque le menu est affiché, l'opération ci-dessus n'est pas disponible. Lorsque le menu est affiché, appuyer sur la touche MENU pour fermer le menu et démarrer la correction trapézoïdale. A partir du menu, sélectionner [CONFIG.] → [GENERALITES] → [KEYSTONE]. Les changements peuvent être sauvegardés avec [SAUVEGARDE KEYSTONE]. (→ page 95)
- Le contrôle de distorsion trapézoïdale n'est pas disponible avec les boutons ▲ ou ▼ lorsque l'entrée [USB-B] est utilisée.

2. Projection d'une image (fonctionnement élémentaire)

Réglages avec la télécommande

1. Appuyer sur la touche KEYSTONE.

La barre Keystone s'affiche

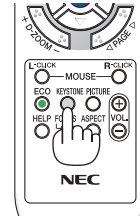

2. Utilisez la touche ◀ ou ▶ pour corriger la distorsion keystone.

Régalez de manière à ce que les côtés droit et gauche soient parallèles.

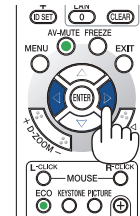
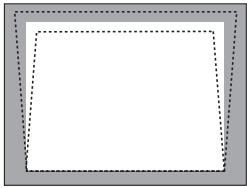

3. Appuyez sur la touche EXIT.

La barre Keystone se referme.

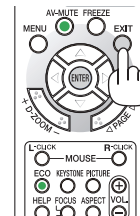

2. Projection d'une image (fonctionnement élémentaire)

[M403W/M363W/M323W/M403X/M363X/M323X/M283X/M403H/M323H]

1. Appuyez sur le bouton ▼ () situé sur le boîtier du projecteur sans aucun menu affiché.

L'écran Keystone s'affiche à l'écran.

- Appuyez sur la touche KEYSTONE lors de l'utilisation de la télécommande.



2. Appuyez sur la touche ▼ pour sélectionner [VERTICAL] puis utilisez ◀ ou ▶ afin que les côtés gauche et droit de l'image projetée soient parallèles.

- * Ajuster la distorsion verticale Keystone.

Cadre de l'écran Zone projetée

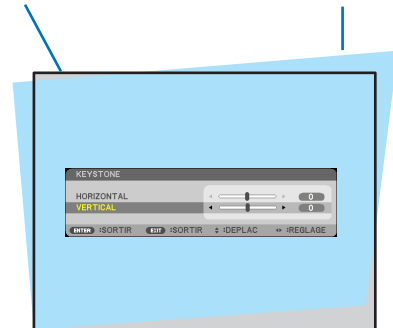

3. Aligner le côté gauche (ou droit) de l'écran avec le côté gauche (ou droit) de l'image projetée.

- Utiliser le côté le plus court de l'image projetée comme base.
- Dans l'exemple de droite, utiliser le côté gauche comme base.

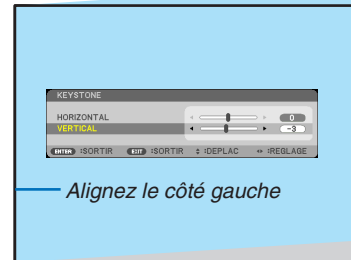

4. Appuyez sur la touche ▲ pour sélectionner [HORIZONTAL] puis utilisez ◀ ou ▶ afin que les côtés supérieur et inférieur de l'image projetée soient parallèles.

- Ajuster la distorsion horizontale Keystone.



5. Répétez les étapes 2 et 4 pour corriger la distorsion Keystone.

2. Projection d'une image (fonctionnement élémentaire)

6. Après avoir terminé la correction Keystone, appuyez sur la touche EXIT.

L'écran Keystone disparaît.

- *Pour effectuer à nouveau la correction Keystone, appuyez sur la touche ▼ pour faire apparaître l'écran Keystone et répétez les étapes 1 à 6 ci-dessus.*

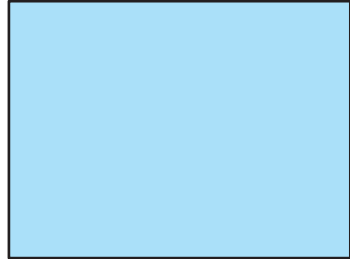

7 Optimisation automatique d'un signal d'ordinateur

Ajustement de l'image à l'aide du réglage automatique

Optimisation automatique d'une image d'ordinateur. (ORDINATEUR)

Appuyez sur la touche AUTO ADJ. pour optimiser une image d'ordinateur automatiquement.

Cet ajustement peut s'avérer nécessaire lorsque vous connectez votre ordinateur pour la première fois.

[Mauvaise image]

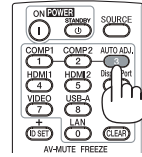
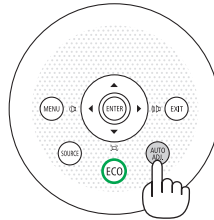
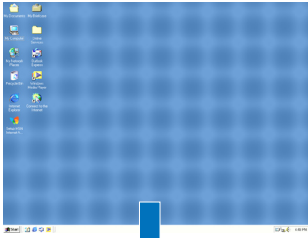

[Image normale]

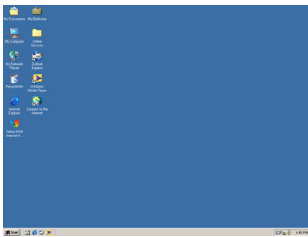

REMARQUE :

Certains signaux peuvent nécessiter du temps pour s'afficher ou peuvent ne pas être affichés correctement.

- Si l'opération de réglage automatique ne peut pas optimiser le signal d'ordinateur, essayez d'ajuster [HORIZONTAL], [VERTICAL], [HORLOGE] et [PHASE] manuellement. (→ page 90, 91)

8 Augmentation ou diminution du volume

Le niveau sonore de l'enceinte du projecteur peut être réglé.

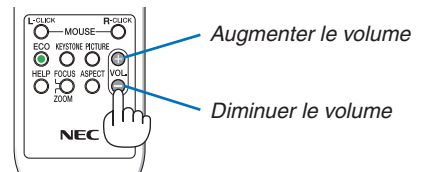
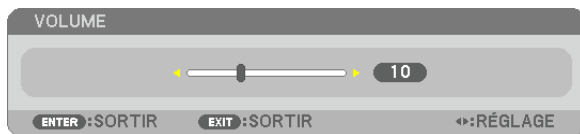

ASTUCE : Lorsque aucun menu n'apparaît, les touches ◀ et ▶ sur le boîtier du projecteur contrôlent le volume.

REMARQUE :

- La commande de volume n'est pas disponible avec les touches ◀ ou ▶ lorsqu'une image est agrandie à l'aide de la touche (+) D-ZOOM ou lorsque le menu est affiché.
- Le volume ne peut être commandé à l'aide des touches ◀ ou ▶ lorsque la VISIONNEUSE est utilisée.

ASTUCE : Vous ne pouvez pas régler le volume du [BIP]. Pour désactiver le [BIP] à partir du menu, sélectionnez [CONFIG.] → [OPTIONS(1)] → [BIP] → [DESACT.].

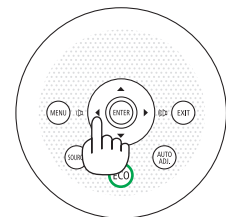



9 Extinction du projecteur

Pour éteindre le projecteur :

1. Appuyer d'abord sur la touche  (POWER) sur le projecteur ou sur la touche STANDBY de la télécommande.

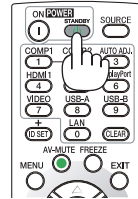
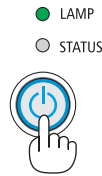
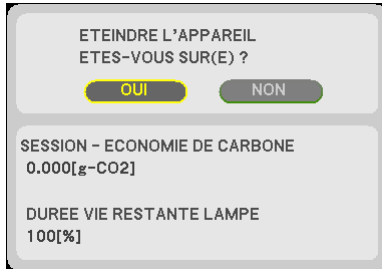
Le message de confirmation sera affiché.



2. Appuyer ensuite sur la touche ENTER ou de nouveau sur la touche  (POWER) ou STANDBY.

Les ventilateurs de refroidissement s'arrêtent de fonctionner lorsque le projecteur s'éteint et passe en mode veille. Lorsqu'il est en mode veille, le voyant POWER s'allume en rouge et le témoin STATUS s'allume en vert pendant environ 10 secondes, puis s'éteint lorsque [NORMAL] est sélectionné pour le [MODE VEILLE].

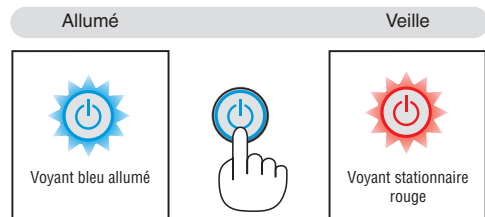

ATTENTION:

Certaines parties du projecteur peuvent se trouver temporairement en surchauffe si le projecteur est éteint avec la touche POWER ou si l'alimentation électrique est coupée pendant une utilisation normale du projecteur. Faites bien attention quand vous soulevez le projecteur.

REMARQUE :

- Lorsque la touche POWER clignote en bleu par courts intervalles, l'appareil ne peut être éteint.
- L'appareil ne pourra pas être éteint pendant au moins 60 secondes juste après sa mise en marche et l'affichage d'une image.
- Ne coupez pas l'alimentation du projecteur pendant les 10 secondes qui suivent un changement de réglages ou de paramètres et la fermeture du menu. Vous risqueriez de perdre vos réglages et paramètres.

10 Après l'utilisation

Préparation : Assurez-vous que le projecteur est éteint.

1. **Débrancher le câble d'alimentation.**
2. **Déconnecter tous les autres câbles.**
 - Retirez toute clé mémoire USB se trouvant éventuellement insérée dans le projecteur.
3. **Rentrer le pied à inclinaison réglables s'ils sont étendus.**

(M403W/M363W/M323W/M403X/M363X/M323X/M283X/M403H/M323H uniquement)

4. **Faites glisser la protection de l'objectif vers la gauche pour couvrir l'objectif.**

5. **Ranger le projecteur et ses accessoires dans la sacoche fournie en.**

Placez le projecteur dans la sacoche, objectif vers le haut comme indiqué ci-dessous. Cela empêchera l'objectif de s'abîmer.

Insérez le projecteur, objectif vers le haut

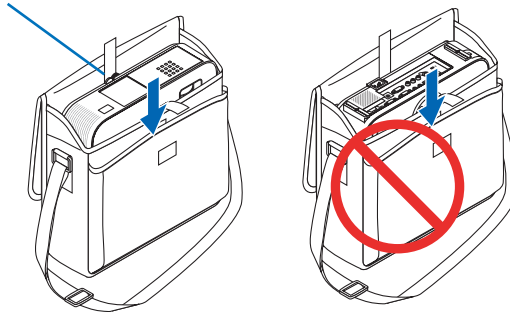

REMARQUE : Lorsque vous placez le projecteur dans la sacoche, rétractez le pied à inclinaison réglable ainsi que les pieds arrière. Si vous ne le faites pas, vous risquez d'endommager le projecteur.

(M353WS/M303WS/M333XS uniquement)

4. **Remettre en place le protège-objectif**

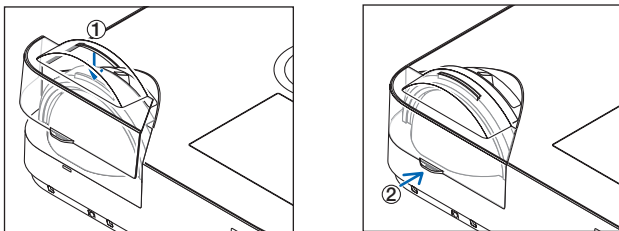

- ① Placez le protège-objectif sur l'objectif.
- ② Appuyer pour couvrir l'objectif complètement.

⚠ ATTENTION:

Faites attention lorsque vous rangez le projecteur dans la mallette immédiatement après avoir utilisé le projecteur. Le boîtier du projecteur est chaud.

3. Fonctions pratiques

1 Coupure de l'image et du son

Appuyer sur la touche AV-MUTE pour couper l'image et le son pendant une courte période. Appuyer à nouveau pour restaurer l'image et le son. La fonction économie d'énergie du projecteur est activée 10 secondes après que l'image soit éteinte.

En conséquence, la puissance de la lampe se trouve réduite.

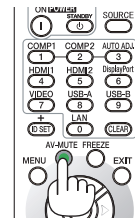

REMARQUE :

- Bien que l'image soit éteinte, le menu apparaît toujours à l'écran.
- Le son provenant de la prise AUDIO OUT (stéréo mini) peut être désactivé.
- Même lorsque la fonction économie d'énergie est activée, la puissance de la lampe peut temporairement être rétablie à son niveau d'origine.
- Pour restaurer l'image, même si vous appuyez sur la touche AV-MUTE aussitôt après le démarrage de la fonction économie d'énergie, la luminosité de la lampe peut ne pas être rétablie à son niveau d'origine.

2 Gel d'une image

Appuyer sur la touche FREEZE pour geler une image. Appuyer à nouveau pour reprendre le mouvement.

REMARQUE :

- L'image est gelée mais la lecture de la vidéo originale continue.
- Avec Image Express Utility incluant affich. USB, appuyez sur le bouton FREEZE pour éliminer momentanément le son pendant l'affichage de l'image gelée.

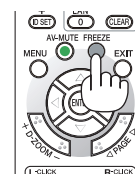

3 Agrandissement d'une image

Il est possible d'agrandir l'image jusqu'à quatre fois.

REMARQUE : L'agrandissement maximal peut être inférieur à quatre selon le signal.

Pour ce faire :

1. Appuyer sur la touche D-ZOOM (+) pour agrandir l'image.

Pour déplacer l'image agrandie, utiliser les touches ▲, ▼, ◀ ou ▶.

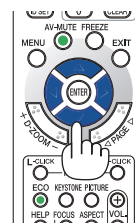
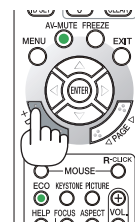
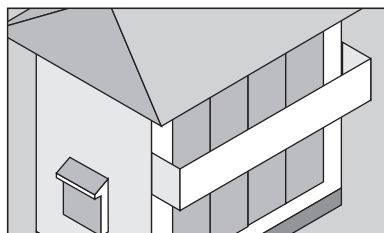
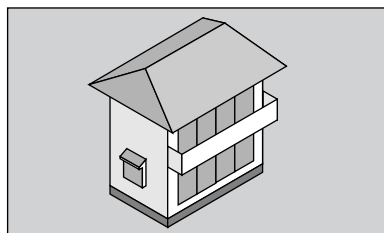

2. Appuyer sur la touche ▲▼◀▶.

La zone de l'image agrandie est déplacée

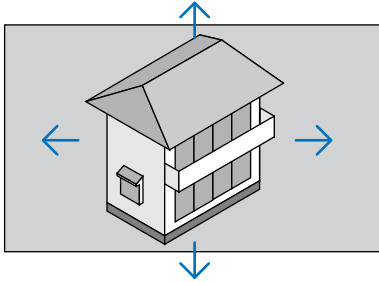

3. Appuyer sur la touche D-ZOOM (-).

Chaque fois que vous appuyez sur la touche D-ZOOM (-), l'image est réduite.

REMARQUE :

- L'image sera agrandie ou réduite au centre de l'écran.
- Afficher le menu annulera l'agrandissement en cours.

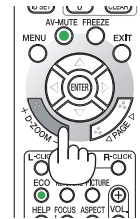





4 Modification du Mode Eco / Vérification du mode d'économie d'énergie

Utilisation du Mode Éco [MODE ECO]

Le MODE ECO ([NORMAL] et [ECOLOGIQUE]) permet de prolonger la durée de vie de la lampe, tout en diminuant la consommation de courant et les émissions de CO₂.

Il est possible de choisir un des quatre modes de luminosité suivants : [DESACT.], [ECO AUTO], [NORMAL] et [ECOLOGIQUE].

[MODE ECO]	Description	Etat du témoin LAMP		Etat du témoin ECO
[DESACT.]	La luminosité de la lampe est de 100%.		Eteint	Eteint
[ECO AUTO] 	La consommation d'énergie de la lampe pourra être contrôlée entre [DESACT.] et [ECO] automatiquement, en fonction du niveau de l'image. <i>REMARQUE : Une gradation lumineuse peut être moins visible en fonction de l'image.</i>		Allumé en vert	Allumé en vert
[NORMAL] 	Consommation électrique de la lampe. (environ 81 % de luminosité pour les modèles M403W/M403X/M353WS/M333XS/M403H/M323H et environ 76 % sur les modèles M363W/M363X/M303WS) La lampe durera plus longtemps en réduisant sa puissance.			
[ECOLOGIQUE] 	Consommation d'énergie de la lampe (environ 60 % de luminosité). La lampe durera encore plus longtemps que celle utilisée en NORMAL en en contrôlant la puissance appropriée. La puissance maximale est équivalente à la puissance en NORMAL.			

Suivre la procédure suivante pour activer le [MODE ECO] :

1. Appuyer sur la touche ECO de la télécommande pour afficher l'écran de [MODE ECO].

2. Appuyez à plusieurs reprises sur la touche ECO pour sélectionner le mode désiré.

- Les options disponibles changent à chaque pression sur la touche ECO.

DESACT. → ECO AUTO → NORMAL → ECOLOGIQUE → DESACT.

ASTUCE :

- Le symbole de feuille au bas du menu indique le mode ECO actuellement sélectionné.



REMARQUE :

- Les fonctions MODE ÉCO et CONTRASTE DYNAMIQUE contrôlent la puissance de la lampe. Certaines images peuvent devenir extrêmement lumineuses si vous utilisez les fonctions de MODE ÉCO et de CONTRASTE DYNAMIQUE en même temps pour contrôler la puissance de la lampe. Pour éviter ce phénomène, désactivez le MODE ÉCO et le CONTRASTE DYNAMIQUE.
- Juste après que l'élément de menu est sélectionné pour le [MODE ECO], l'écran peut trembler. Il ne s'agit pas d'un dysfonctionnement.
- Utiliser le projecteur en mode [ECO AUTO], [NORMAL], ou [ECO] pour [MODE ECO] peut provoquer des demi-teintes pauvres en fonction de l'image projetée.
- Le [MODE ECO] peut être changé à l'aide du menu.
Sélectionner [CONFIG.] → [GENERALITES] → [MODE ECO].
- La durée de vie restante de la lampe et le nombre d'heures d'utilisation de la lampe peuvent être vérifiés dans [TEMPS D'UTILISATION].
Sélectionner [INFO.] → [TEMPS D'UTILISATION].
- Le projecteur est toujours en [NORMAL] pendant 90 secondes après que la lampe a été allumée et pendant que le voyant POWER clignote en bleu. L'état de la lampe n'est pas affecté, même si [MODE ECO] est modifié pendant cette période.
- Le [MODE ECO] bascule automatiquement en mode [ECOLOGIQUE] lorsque le projecteur affiche un écran bleu, noir ou comportant un logo pendant plus de 1 minute.
- Si le projecteur surchauffe en mode [DESACT.], il se peut que le [MODE ECO] change automatiquement pour le mode [NORMAL] afin de protéger le projecteur. Lorsque le projecteur est en mode [NORMAL], la luminosité de l'image diminue. Lorsque le projecteur revient à une température normale, le [MODE ECO] revient au mode [DESACT.].
Le symbole thermomètre  indique que le [MODE ECO] est réglé automatiquement sur [NORMAL] car la température interne est trop élevée.

Test de l'effet d'Économie d'Énergie [COMPTEUR DE CARBONE]

Cette fonction permet d'afficher l'impact sur l'environnement des économies d'énergie, exprimé en termes de réduction d'émissions de CO₂ (en kg), lorsque le [MODE ECO] du projecteur est réglé sur [ECO AUTO], [NORMAL], ou [ECOLOGIQUE]. Cette fonction est appelée [COMPTEUR DE CARBONE]. Cette fonction est appelée [COMPTEUR DE CARBONE].

Deux messages sont disponibles: [ECO TOTALE DE CARB.] et [SESSION-ECONOMIE DE CARBONE]. Le message [ECO TOTALE DE CARB.] indique la réduction totale d'émissions de CO₂, depuis la livraison du projecteur, jusqu'à la date actuelle. Il est possible de vérifier le [TEMPS D'UTILISATION] grâce au paramètre [INFO.] du menu. (→ page 112)



Le message [SESSION-ECONOMIE DE CARBONE] indique la réduction d'émissions de CO₂ pendant la toute période d'activation du MODE ECO, dès la mise en marche et jusqu'à l'arrêt du projecteur. Le message [SESSION-ECONOMIE DE CARBONE] est affiché conjointement avec le message [ETEINDRE L'APPAREIL / ETES-VOUS SUR(E) ?] à l'arrêt du projecteur.

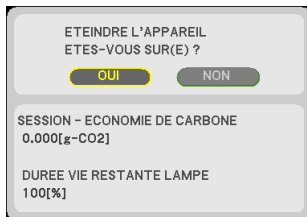

ASTUCE :

- La formule ci-dessous est utilisée pour calculer les réductions d'émissions de CO₂.

$$\text{Réduction d'émission de CO}_2 = (\text{Puissance consommée lorsque MODE ECO est DESACT.} - \text{Puissance consommée lorsque MODE ECO est ECO AUTO/NORMAL/ECOLOGIQUE}) \times \text{Facteur de conversion CO}_2$$
 * Si vous éteignez l'image avec la touche AV-MUTE ou avec la protection de la lentille fermée, la réduction d'émission de CO₂ augmentera aussi.
 * Ce calcul de réduction d'émissions de CO₂ est basé sur le rapport de l'OCDE intitulé « Emissions de CO₂ dues à la combustion d'énergie, édition 2008 ».
- L' [ECO TOTALE DE CARB.] est calculée en fonction des économies enregistrées par intervalles de 15 minutes.
- Cette formule ne s'applique pas à la consommation d'énergie ne dépendant pas du [MODE ECO].

5 Empêcher l'utilisation non autorisée du projecteur [SECURITE]

Un mot-clé peut être enregistré pour que le projecteur ne soit pas utilisé par une personne non-autorisée à l'aide du Menu. Lorsqu'un mot-clé est activé, l'écran d'entrée du mot-clé s'affiche à l'allumage du projecteur. A moins que le mot-clé correct soit enregistré, le projecteur ne peut pas projeter d'image.

- Le réglage de [SECURITE] ne peut pas être annulé en utilisant [RESET] depuis le menu.

Pour activer la fonction de Sécurité :

1. Appuyez sur la touche MENU.

Le menu s'affiche.

2. Appuyez deux fois sur la touche ► pour sélectionner [CONFIG.] et appuyez sur la touche ▼ ou la touche ENTER pour sélectionner [GENERALITES].

3. Appuyez sur la touche ► pour sélectionner [INSTALLATION].

4. Appuyez trois fois sur la touche ▼ pour sélectionner [SECURITE] et appuyez sur la touche ENTER.



Le menu DESACT./ACTIVE s'affiche.

5. Appuyez sur la touche ▼ pour sélectionner [ACTIVE] et appuyez sur la touche ENTER.



L'écran [MOT-CLE DE SECURITE] s'affiche.

6. Taper une combinaison des quatre touches ▲▼◀▶ et appuyer sur la touche ENTER.

REMARQUE : La longueur du mot-clé doit être comprise entre 4 et 10 chiffres.



L'écran [CONFIRMER LE MOT-CLE] s'affiche.

7. **Taper la même combinaison de touches ▲▼◀▶ et appuyer sur la touche ENTER.**



L'écran de confirmation s'affiche.

8. **Sélectionner [OUI] et appuyer sur la touche ENTER.**

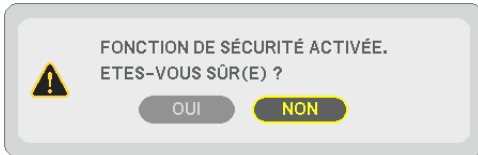

La fonction de SECURITE a été activée.

Pour mettre le projecteur en marche lorsque la fonction [SECURITE] est activée:

1. **Appuyer sur la touche POWER.**

Le projecteur s'allume et affiche un message indiquant que le projecteur est verrouillé.

2. **Appuyer sur la touche MENU.**



3. **Taper le mot-clé correct et appuyer sur la touche ENTER. Le projecteur affiche une image.**



REMARQUE : Le mode sécurité désactivée est conservé jusqu'à ce que l'appareil soit éteint ou que le câble d'alimentation soit débranché.

Pour désactiver la fonction de SECURITE:

1. Appuyez sur la touche MENU.

Le menu s'affiche.

2. Sélectionner [CONFIG.] → [INSTALLATION] → [SECURITE] et appuyer sur la touche ENTER.



Le menu DESACT./ACTIVE s'affiche.

3. Sélectionner [DESACT.] et appuyer sur la touche ENTER.



L'écran MOT-CLE DE SECURITE apparaît.



4. Taper le mot-clé et appuyer sur la touche ENTER.

Lorsque le mot-clé correct est entré, la fonction de SECURITE est désactivée.

REMARQUE : Si vous oubliez votre mot-clé, contacter votre vendeur. Votre vendeur vous donnera votre mot-clé en échange de votre code de requête. Votre code de requête est affiché sur l'écran de Confirmation du mot-clé. Dans cet exemple, [NB52-YGK8-2VD6-K585-JNE6-EYA8] est un code de requête.

⑥ Utilisation d'un câble d'ordinateur (VGA) pour faire fonctionner le projecteur (Virtual Remote Tool)

Le logiciel « Virtual Remote Tool », compris sur le CD-ROM fourni avec votre projecteur NEC, permet d'afficher un écran de télécommande virtuelle (ou barre d'outils) sur l'écran de votre ordinateur.

Ceci vous permettra d'effectuer certaines opérations, comme la mise en marche ou à l'arrêt du projecteur, la sélection du type de signal par l'intermédiaire du câble vidéo de l'ordinateur (VGA), câble série ou connexion LAN.

Uniquement via une connexion en série, il sert aussi à envoyer une image au projecteur et à l'enregistrer en tant que données logo du projecteur. Après l'avoir enregistré, vous pouvez verrouiller le logo afin d'éviter qu'il ne change.

Fonctions de commande

Mise en marche/arrêt, sélection du signal, gel d'image, image en sourdine, audio en sourdine, transfert d'un logo vers le projecteur, et commande à distance du projecteur depuis votre PC.



Ecran de télécommande virtuelle

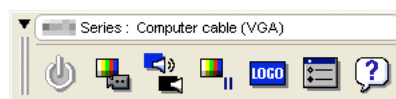

Barre d'outils

Ce chapitre présente un aperçu de l'utilisation du logiciel Virtual Remote Tool.

Pour plus de détails concernant l'utilisation du logiciel Virtual Remote Tool, consultez l'Aide en ligne à propos du logiciel Virtual Remote Tool. (→ page 41)

Etape 1: Installez le logiciel Virtual Remote Tool sur votre ordinateur. (→ page 37)

Etape 2: Connectez le projecteur à votre ordinateur. (→ page 39)

Etape 3: Lancez Virtual Remote Tool. (→ page 40)

ASTUCE :

- *Virtual Remote Tool peut être utilisé avec un réseau local et une connexion série. La connexion USB n'est pas prise en charge par le logiciel Virtual Remote Tool.*
- *Pour des renseignements sur la mise à jour de Virtual Remote Tool, consultez notre site Internet : <http://www.nec-display.com/dl/en/index.html>*

REMARQUE :

- Quand [ORDINATEUR1] est sélectionné en tant que source, l'Écran de télécommande virtuelle ou la Barre d'outils s'affichent ainsi que votre écran d'ordinateur.
- Utilisez le câble d'ordinateur fourni (VGA) pour relier directement le connecteur COMPUTER IN au connecteur de sortie moniteur de l'ordinateur si vous désirez utiliser la fonction Virtual Remote Tool.
L'utilisation d'un commutateur ou d'autres câbles que le câble fourni (VGA) risque de causer des problèmes de communication.
Câble de connexion VGA : Les Pins 12 et 15 sont nécessaires pour le DDC/CI.
- Virtual Remote Tool peut ne pas fonctionner correctement, en fonction des caractéristiques de votre ordinateur, ou de la version de votre carte ou pilote graphique.
- Pour exécuter Virtual Remote Tool sur Windows 8, «Microsoft .NET Framework Version 2.0» est nécessaire. La Version 2.0, 3.0 ou 3.5 de Microsoft .NET Framework est disponible sur la page Internet de Microsoft. Téléchargez-le et installez-le sur votre ordinateur.
- Les données du logo (graphisme) qui peuvent être envoyées au projecteur avec Virtual Remote Tool ont les restrictions suivantes : (uniquement en série)
 - Taille du fichier : moins de 768 KB
 - Taille de l'image (résolution) :
 - M403X/M363X/M323X/M283X/M333XS : Horizontal 1 024 × vertical 768 points ou moins
 - M403W/M363W/M323W/M353WS/M303WS : Horizontal 1 280 x vertical 800 points ou moins
 - M403H/M323H : Horizontal 1 920 × vertical 1 080 points ou moins
- Pour mettre de nouveau le «Logo NEC» en logo de fond, vous devez l'enregistrer en tant que logo de fond en utilisant le fichier image (M403W/M363W/M323W/M353WS/M303WS : NEC_logo2011_1280x800.bmp, M403X/M363X/M323X/M283X/M333XS : NEC_logo2011_XGA.bmp, M403H/M323H : NEC_logo2012_1920x1080.bmp) inclus dans le CD-ROM fourni avec le projecteur NEC.

ASTUCE :

- Le connecteur COMPUTER IN du projecteur supporte la norme DDC/CI (Interface de Commande du Canal d'Affichage de Données). Le protocole DDC/CI est un interface standard utilisé pour la gestion des communications bidirectionnelles entre un ordinateur et un écran/projecteur.

Etape 1: Installez Virtual Remote Tool sur votre ordinateur.

REMARQUE :

- Si vous désirez installer Virtual Remote Tool, votre compte d'utilisateur Windows devra disposer des droits d'« Administrateur ».
- Veuillez quitter tous les programmes en cours avant d'installer Virtual Remote Tool. L'installation du logiciel risquerait en effet d'échouer dans le cas contraire.

1 Introduire le CD-ROM fourni avec votre projecteur NEC dans le lecteur CD-ROM de l'ordinateur.

La fenêtre du menu s'affiche ensuite.

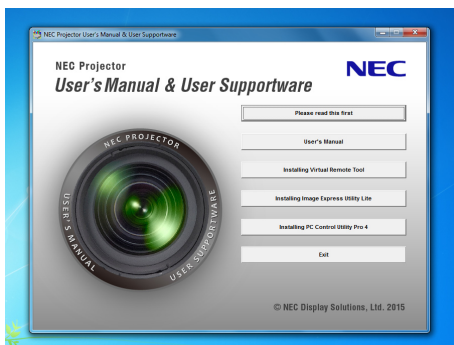

ASTUCE :

Veillez suivre la procédure suivante si la fenêtre de menu ne s'affiche pas.

Sous Windows 7

1. Cliquez le bouton « Démarrer » de Windows.

2. Cliquez sur « Tous les programmes » → « Accessoires » → « Exécuter ».

3. Saisissez le nom de votre lecteur de CD-ROMs (par exemple : « Q:\ ») puis « LAUNCHER.EXE » dans le champ « Nom ». (par exemple : Q:\LAUNCHER.EXE)

4. Cliquez sur « OK ».

La fenêtre du menu s'affiche ensuite.

2 Cliquez sur « Install Virtual Remote Tool » dans la fenêtre du menu.

L'installation démarre.

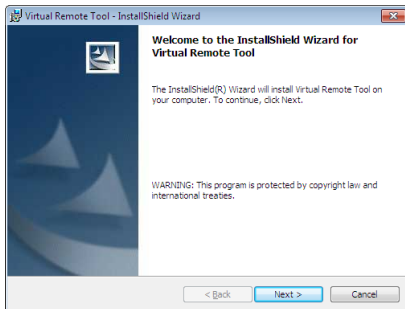

La fenêtre de Bienvenue s'affiche une fois l'installation terminée.

3 Cliquez sur « Next ».

L'écran « END USER LICENSE AGREEMENT » s'affiche ensuite.

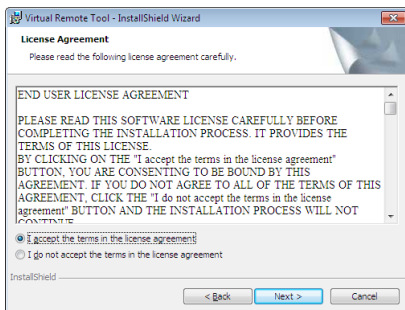

Veillez lire la « END USER LICENSE AGREEMENT » dans sa totalité.

4 Si vous êtes d'accord avec les termes du contrat, cliquez sur « I accept the terms in the license agreement », puis sur « Next ».

- *Laissez-vous ensuite guider par les consignes qui s'affichent à l'écran jusqu'à la fin de l'installation.*
- *La fenêtre de menu s'affiche en fin d'installation.*

ASTUCE :

Pour désinstaller Virtual Remote Tool

Préparation :

Quittez Virtual Remote Tool avant de le désinstaller. Le compte Windows sous lequel s'effectue l'opération doit disposer des droits d'« Administrateur » afin de pouvoir désinstaller le logiciel Virtual Remote Tool.

1 Cliquez sur « Démarrer », puis sur « Panneau de configuration ».

La fenêtre du Panneau de configuration s'affiche.

2 Cliquez sur « Désinstaller un programme » dans la rubrique « Programmes »

La fenêtre « Programmes et fonctionnalités » s'affiche.

3 Sélectionnez Virtual Remote Tool en cliquant dessus.

4 Cliquez sur « Désinstaller/Modifier » ou « Désinstaller ».

• Lorsque la fenêtre de confirmation « Contrôle de compte d'utilisateur » s'affiche, cliquez sur « Continuer ».

Suivez ensuite les consignes à l'écran pour terminer la désinstallation de l'application.

Etape 2: Connectez le projecteur à votre ordinateur

1 Utilisez le câble d'ordinateur fourni (VGA) pour relier directement le connecteur COMPUTER IN au connecteur de sortie moniteur de l'ordinateur.

2 Connectez le cordon d'alimentation fourni à la borne AC IN du projecteur et à la prise murale.

Le projecteur passe en état de veille.

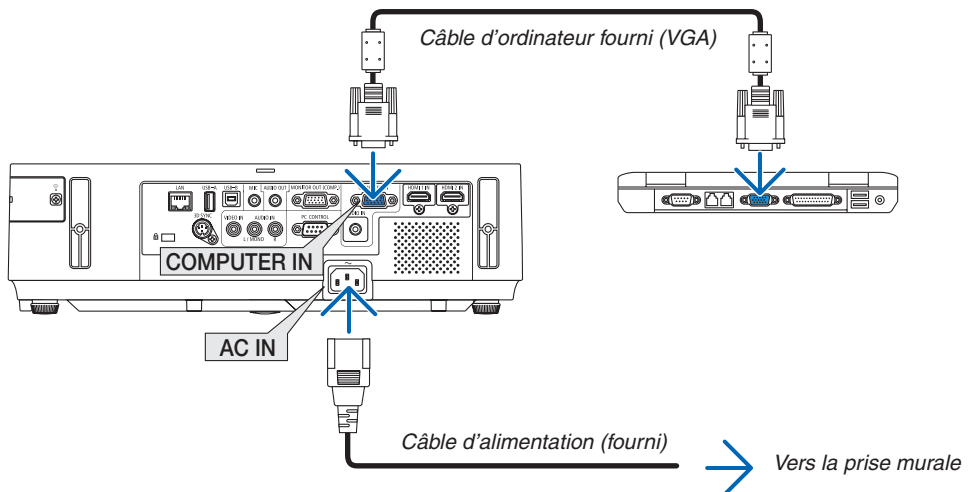

ASTUCE :

• La fenêtre « Easy Setup » s'affiche au premier démarrage de Virtual Remote Tool, et sert à naviguer parmi les connections

Etape 3: Lancez Virtual Remote Tool

Commencez en utilisant l'icône de raccourci

1 Double-cliquez sur l'icône de raccourci  située sur le bureau de Windows.

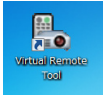

Commencez à partir du menu Démarrer

- Cliquez sur [Démarrer] → [Tous les programmes] ou [Programmes] → [NEC projector User Supportware] → [Virtual Remote Tool] → [Virtual Remote Tool].

La fenêtre « Easy Setup » s'affiche au premier démarrage de Virtual Remote Tool.

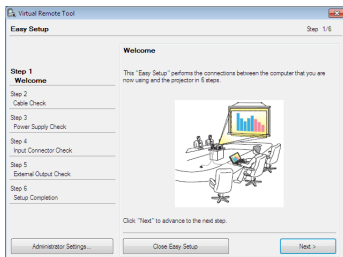

Veillez suivre les consignes à l'écran

L'écran Virtual Remote Tool s'affiche dès la fin de la procédure de configuration rapide « Easy Setup ».



REMARQUE :

- Si [NORMAL] est sélectionné dans [MODE VEILLE] à partir du menu, vous ne pouvez pas allumer le projecteur via le câble d'ordinateur (VGA) ou la connexion au réseau (réseau local câblé/réseau local sans fil).

ASTUCE :

- L'écran (ou la barre d'outils) Virtual Remote Tool peut être lancé sans avoir à passer par la fenêtre « Easy Setup ». Il suffit pour cela de cocher la case « Do not use Easy Setup next time » à l'étape 6 dans la fenêtre « Easy Setup ».

Quitter Virtual Remote Tool

- 1 Cliquez sur l'icône Virtual Remote Tool  dans la Barre d'outils.
Un menu contextuel s'affiche.

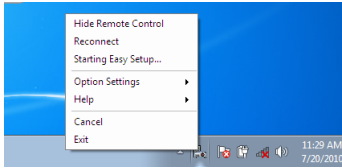

- 2 Cliquez sur « Exit ».
La fenêtre Virtual Remote Tool se referme.

Consultation du fichier d'aide en ligne de Virtual Remote Tool

- Affichage de l'aide en ligne à partir de la barre de tâches

- 1 Cliquez sur l'icône Virtual Remote Tool  dans la barre de tâches lorsque Virtual Remote Tool est en marche.
Un menu contextuel s'affiche.

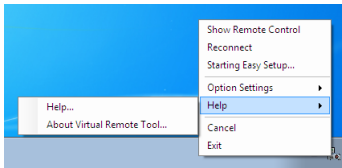

- 2 Cliquez sur « Help ».
L'écran d'aide en ligne s'affiche.

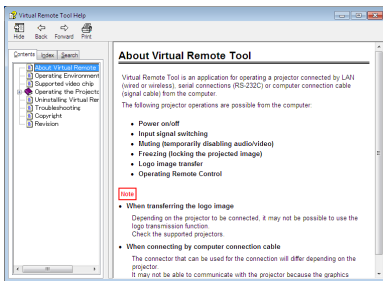

- Affichage de l'aide en ligne à partir du menu Démarrer.

- 1 Cliquez sur le bouton « Démarrer » → « Tous les programmes » ou « Programmes » → « NEC Projector User Supportware » → « Virtual Remote Tool » → puis « Virtual Remote Tool Help », dans cet ordre.
L'écran d'aide en ligne s'affiche.

7 Utilisation de la fonction de souris de votre ordinateur par l'intermédiaire de la télécommande du projecteur et du câble USB (Fonction de télécommande de la souris)

La fonction intégrée de télécommande de la souris vous permet d'utiliser les fonctions de la souris de votre ordinateur depuis la télécommande fournie, lorsque le projecteur est connecté à un ordinateur par l'intermédiaire d'un câble USB, disponible dans le commerce (compatible avec les spécifications USB 2.0).

La fonction de télécommande de la souris est activée pour l'entrée ORDINATEUR pendant que l'écran de l'ordinateur est affiché.

La fonction de télécommande de la souris n'est pas activée lorsque que vous gélez ou agrandissez une image.

- Le fait de relier le projecteur à l'ordinateur par câble USB lance également la fonction d'affichage par USB.

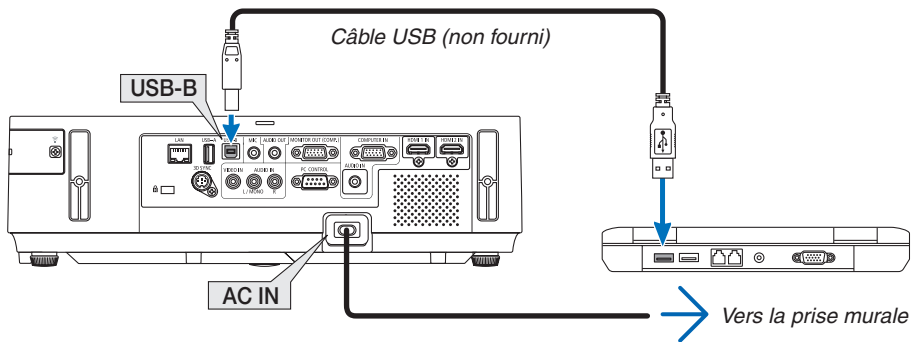

REMARQUE :

- Le câble USB utilisé doit être compatible avec la norme USB 2.0
- La fonction de télécommande de la souris peut être utilisée avec les systèmes d'exploitation suivants :
Windows 8, Windows 7 ou Windows Vista
- Patientez au moins 5 secondes après avoir déconnecté le câble avant de le reconnecter, et vice-versa. L'ordinateur risque en effet de ne pas détecter correctement la présence du câble USB en cas de connexion et déconnexion répétées rapidement.
- Utilisez un câble USB pour connecter l'ordinateur au projecteur après le démarrage de l'ordinateur. À défaut, l'ordinateur pourrait ne pas démarrer.

Utilisation de la souris de votre ordinateur depuis la télécommande

Vous pouvez activer la souris de votre ordinateur depuis la télécommande

Touche PAGE ▽/△Déroule la zone visible de la fenêtre ou pour vous déplacer vers la diapositive précédente ou suivante dans PowerPoint sur votre ordinateur.

Touches ▲▼◀▶Déplace le curseur de la souris sur votre ordinateur.

Touche MOUSE L-CLICK/ENTER.....Fonctionne comme le bouton gauche de la souris.

Touche MOUSE R-CLICKFonctionne comme le bouton droit de la souris.

REMARQUE :

- Lorsque vous faites fonctionner l'ordinateur à l'aide des touches ▲▼◀ ou ▶ avec le menu affiché, ce dernier ainsi que le pointeur de la souris seront affectés. Fermez le menu et exécutez l'opération de souris.

ASTUCE : Vous pouvez changer la vitesse du pointeur de la souris dans la boîte de dialogue Propriétés de la souris dans Windows. Pour plus d'informations, voir la documentation de l'utilisateur ou l'aide en ligne fournies avec votre ordinateur.

8 Projeter l'image affichée par l'écran de votre ordinateur sur le projecteur via la connexion USB (Affich. USB).

L'utilisation d'un câble USB (compatible avec les spécifications USB 2.0) disponible dans le commerce pour connecter l'ordinateur au projecteur vous permet de transférer l'image affichée sur l'écran de votre ordinateur pour l'afficher sur le projecteur. Il est également possible de contrôler la fonction de mise en marche/arrêt du projecteur, ainsi que de choisir la source du projecteur à partir de l'ordinateur, sans avoir besoin d'un câble d'ordinateur (VGA).

REMARQUE :

- Affich. USB utilise les fonctions de Image Express Utility Lite contenues sur le CD-ROM NEC Projector (→ page 56). Le démarrage d'Affich. USB n'installe toutefois pas Image Express Utility Lite sur votre ordinateur. En effet, Affich. USB n'exécute que les programmes du projecteur.
- Lorsque Image Express Utility Lite est installé à la fois sur l'ordinateur et sur le projecteur, celui installé sur l'ordinateur démarre toujours même s'il s'agit d'une version antérieure à celle installée sur le projecteur. Si la capacité de transfert audio et les autres fonctions ne fonctionnent pas, essayez de désinstaller Image Express Utility Lite de votre ordinateur. Ceci vous permet d'utiliser toutes les fonctions.
- Affich. USB ne fonctionne pas dans le [MODE VEILLE] de l' [NORMAL]. Pour utiliser la fonction d'affichage USB, sélectionnez [RESEAU EN VEILLE] pour le [MODE VEILLE]. (→ page 104)
- Lorsque l'affich. USB est utilisé, le son est émis par la mini prise COMPUTER AUDIO IN (Stéréo Mini). L'image et le son peuvent ne pas être synchronisés.

1. Démarrez l'ordinateur.

2. Branchez le câble d'alimentation à une prise du secteur, puis mettez le projecteur en mode de veille.

- Ouvrez la protection de la lentille du projecteur ou le capuchon de l'objectif.

3. Utilisez le câble USB pour connecter l'ordinateur au projecteur.

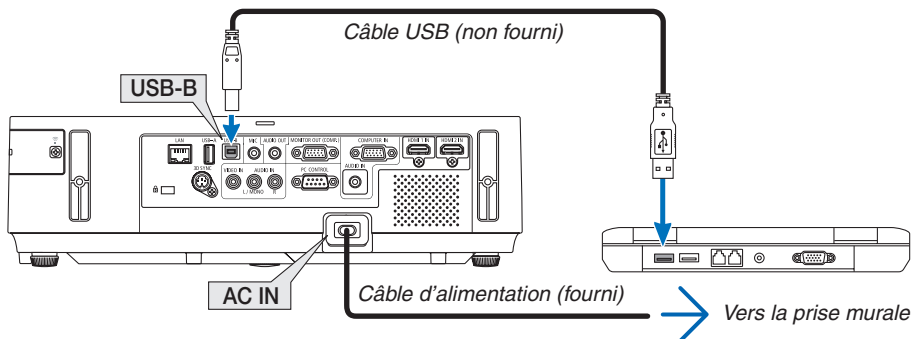

Le message « Le projecteur se trouve en mode de veille. Etablir la connexion ? » s'affiche à l'écran de l'ordinateur.

- La fenêtre de contrôle de l'application Image Express Utility Lite s'affiche en haut de l'écran.

REMARQUE : Il est possible qu'une fenêtre « Exécution automatique » s'affiche lorsque l'ordinateur détecte la connexion du projecteur, en fonction des réglages actifs. Si cela se produit, cliquez sur la fenêtre « Start USB Display ».

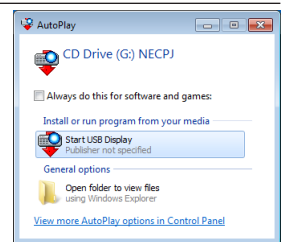

4. Cliquez sur « Oui ».

Le projecteur s'allume, puis le message « Le projecteur est en cours de préparation. Veuillez patienter. » s'affiche à l'écran de l'ordinateur. Ce message disparaît après quelques secondes.

5. Utilisation de la fenêtre de contrôle.

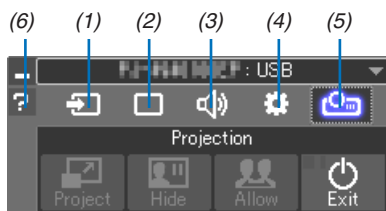

- (1) (Source) ... Sélectionne une source d'entrée du projecteur.
- (2) (Image)..... Permet d'activer ou de désactiver la fonction AV-MUTE (sourdine d'une image) FREEZE (gel d'une image) affichage, et GCT (outil de correction géométrique). Se reporter à la page 63 concernant GCT.
- (3) (Son) Permet d'activer ou de désactiver la fonction AV-MUTE (désactiver l'image), de lire un son et de contrôler le volume.
- (4) (Autres) Permet d'utiliser les fonctions « Update », « HTTP Server »*, « Settings » et « Information ».
* Le serveur http ne peut pas être sélectionné lorsqu'un câble USB est connecté.
- (5) (Project) ... Permet de modifier la configuration de l'affichage de l'écran, de masquer/afficher des images transmises par chaque terminal, l'interdiction/acceptation de pause et la fin de l'affichage USB.
Il permet également d'éteindre le projecteur au même moment que la fin de l'affichage USB.

REMARQUE :

- Lorsque le câble USB est connecté, vous ne pouvez pas sélectionner pour changer ci-dessous :
 - Taille de l'écran pour la présentation
 - indication menu (masquer/indiquer)
 - Interdiction d'interruption/accepter interruption
-

- (6) (Aide) Affiche l'aide en ligne de l'application Image Express Utility Lite.

9 Commander le projecteur en utilisant un navigateur HTTP

Vue d'ensemble

La fonction du serveur HTTP détermine les paramètres et les opérations pour :

1. Réglage du réseau câblé/sans fil (NETWORK SETTINGS)

L'unité LAN sans fil USB optionnelle est requise pour les connexions à un réseau sans fil. (→ page 129)

Connectez le projecteur à l'ordinateur avec un câble réseau local disponible dans le commerce pour les connexions à un réseau local câblé/sans fil. (→ page 128)

2. Le réglage du courriel d'alerte (ALERT MAIL)

Si le projecteur est connecté à un réseau câblé/sans fil, l'échéance de remplacement de la lampe ou les messages d'erreur sont envoyés par courriel.

3. Le fonctionnement du projecteur

Vous pouvez activer/désactiver l'alimentation, sélectionner l'entrée, contrôler le volume et régler les images.

4. Réglage de PJLink PASSWORD et AMX BEACON

5. Permettant de télécharger et de copier Image Express Utility Lite sur votre dispositif de stockage USB

Etant donné que cet appareil utilise « JavaScript » et les « Cookies », le navigateur internet utilisé doit être configuré de manière à pouvoir accepter ces fonctions. La méthode de configuration dépend de la version de votre navigateur. Veuillez vous reporter aux fichiers d'aide en ligne, et autres informations disponibles à partir de votre logiciel.

On distingue deux procédures d'accès aux fonctions de serveur HTTP :

- Lancez le navigateur internet de l'ordinateur par l'intermédiaire du réseau, puis saisissez l'URL suivante :

`http://<adresse IP du projecteur> /index.html`

- Utilisez Image Express Utility Lite contenu sur le CD-ROM NEC Projector fourni.

INFORMATION : la configuration de l'adresse IP en sortie d'usine est [DHCP ON].

REMARQUE :

- Pour utiliser le projecteur en réseau, consultez votre administrateur réseau pour connaître les paramètres du réseau.
- La réactivité de l'affichage ou des touches peut être ralentie ou une opération ne pas être acceptée suivant les paramètres de votre réseau. Dans ce cas, consulter votre administrateur réseau.

Le projecteur peut ne pas répondre si les touches sont pressées de façon répétée et rapidement. Dans ce cas, attendre un instant et répéter l'opération. Si vous n'obtenez toujours pas de réponse, éteindre et rallumer le projecteur.

- Si l'écran PROJECTOR NETWORK SETTINGS (Réglages de réseau du projecteur) n'apparaît pas dans le navigateur, appuyez sur les touches Ctrl+F5 pour actualiser la page (ou effacer le cache).
-

Préparation avant l'utilisation

Connectez le projecteur à un câble réseau du commerce avant de commencer à utiliser le navigateur. (→ page 128)

Le fonctionnement avec un navigateur qui utilise un serveur proxy risque d'être impossible suivant le type de serveur proxy et la configuration. Bien que le type de serveur proxy soit un facteur, il est possible que les éléments qui ont été effectivement réglés ne s'affichent pas, selon l'efficacité du cache, et le contenu établi depuis le navigateur peut ne pas être respecté dans le fonctionnement. Il est recommandé de ne pas utiliser de serveur proxy à moins que ce soit inévitable.

Traitement de l'adresse pour le fonctionnement via un navigateur

Concernant l'adresse actuelle qui est entrée pour l'adresse ou entrée dans la colonne URL lorsque le fonctionnement du projecteur s'effectue via un navigateur, le nom d'hôte peut être utilisé tel qu'il est lorsque le nom d'hôte correspondant à l'adresse IP du projecteur a été enregistré au serveur de nom de domaine par un administrateur réseau, ou que le nom d'hôte correspondant à l'adresse IP du projecteur a été réglé dans le fichier « HOSTS » de l'ordinateur utilisé.

Exemple 1 : Lorsque le nom d'hôte du projecteur a été réglé sur « pj.nec.co.jp », l'accès au réglage du réseau est obtenu en spécifiant
http://pj.nec.co.jp/index.html
pour l'adresse ou la colonne de saisie de l'URL.

Exemple 2 : Une fois que l'adresse IP du projecteur est « 192.168.73.1 », l'accès au réglage du réseau est obtenu en spécifiant
http://192.168.73.1/index.html
pour l'adresse ou la colonne de saisie de l'URL.

Structure du serveur HTTP

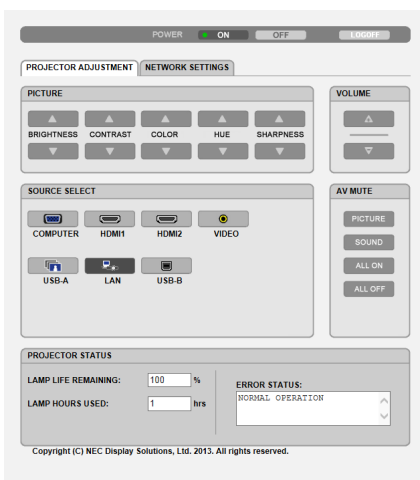

POWER : Contrôle l'alimentation du projecteur.
ON (ACTIVE) L'alimentation est activée.
OFF (DESACT) L'alimentation est désactivée.

VOLUME : Contrôle le volume du projecteur.
▲ Augmente le volume.
▼ Réduit le volume.

AV-MUTE : Contrôle la fonction de sourdine du projecteur.
PICTURE ON Interrompt la vidéo.
PICTURE OFF Annule l'interruption de la vidéo.
SOUND ON Met en sourdine le son.
SOUND OFF Annule la mise en sourdine du son.
ALL ON Interrompt les fonctions de la vidéo et du son.
ALL OFF Annule l'interruption des fonctions de la vidéo et du son.

PICTURE (IMAGE) : Contrôle le réglage vidéo du projecteur.

BRIGHTNESS (LUMINOSITE) ▲.....Augmente la luminosité.

BRIGHTNESS (LUMINOSITE) ▼.....Réduit la luminosité.

CONTRAST (CONTRASTE) ▲Augmente le contraste.

CONTRAST (CONTRASTE) ▼Réduit le contraste.

COLOR (COULEUR) ▲.....Intensifie les couleurs.

COLOR (COULEUR) ▼.....Atténue les couleurs.

HUE (TEINTE) ▲.....Intensifie les teintes.

HUE (TEINTE) ▼.....Atténue les teintes.

SHARPNESS (NETTETE) ▲Augmente la netteté.

SHARPNESS (NETTETE) ▼Réduit la netteté.

- Les fonctions qui peuvent être contrôlées varient selon le signal reçu par le projecteur. (→ page 89)

SOURCE SELECT (SELECTION DE SOURCE) : change le connecteur d'entrée du projecteur.

COMPUTERSélectionne le connecteur COMPUTER IN.

HDMI1Sélectionne le connecteur HDMI 1 IN.

HDMI2Sélectionne le connecteur HDMI 2 IN.

VIDEOSélectionne le connecteur VIDEO IN.

USB-A.....Sélectionne les données du dispositif de mémoire USB.

LAN.....Sélectionne un signal LAN.

USB-B.....Permet de passer au port USB-B.

PROJECTOR STATUS (ETAT DU PROJECTEUR) : affiche l'état du projecteur.

LAMP LIFE REMAINING

(DUREE VIE RESTANTE LAMPE)Affiche la durée de vie restante de la lampe sous forme de pourcentage.

LAMP HOURS USED

(HEURES D'UTILIS. LAMPE)Affiche le nombre d'heures d'utilisation de la lampe.

ERROR STATUS.....Affiche les conditions des erreurs se produisant dans le projecteur.

LOG OFF: Ferme la session sur le projecteur, et retour à l'écran d'authentification (écran LOGON).

PARAMETRES RESEAU

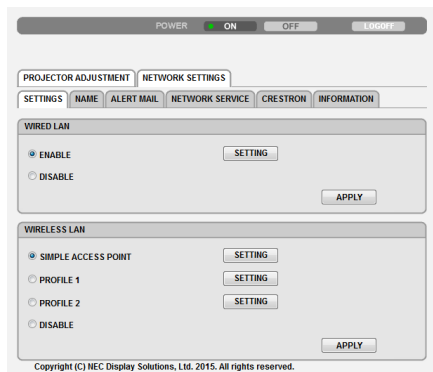

• SETTINGS

WIRED ou WIRELESS

SETTING	Sélectionnez un réseau local câblé ou sans fil.
APPLY	Permet d'appliquer les paramètres au réseau local câblé ou sans fil.
DHCP ON	Permet d'affecter automatiquement une adresse IP, masque de sous-réseau et une passerelle au projecteur à partir du serveur DHCP.
DHCP OFF	Permet à l'administrateur réseau d'affecter une adresse IP, un masque de sous-réseau et une passerelle au projecteur.
IP ADDRESS	Permet de configurer l'adresse sur le réseau auquel est connecté le projecteur.
SUBNET MASK	Permet de configurer le numéro de masque de sous-réseau du réseau auquel est connecté le projecteur.
GATEWAY	Permet de configurer l'adresse de la passerelle par défaut du réseau auquel est connecté le projecteur.
AUTO DNS ON	Permet au serveur DHCP d'affecter automatiquement une adresse IP au serveur DNS sur lequel le projecteur est connecté.
AUTO DNS OFF	Permet de configurer l'adresse du serveur DNS auquel est connecté le projecteur.

Réglage pour WIRED LAN

ENABLE	Permet d'activer la connexion au réseau local câblé.
DISABLE	Permet de désactiver la connexion au réseau local câblé.

Réglage pour WIRELESS LAN (avec un dispositif de réseau sans fil USB)

SIMPLE ACCES POINT	Permet de configurer le projecteur pour un point d'accès simple.
MODE	Les canaux disponibles dépendent de chaque pays et région. Lorsque vous sélectionnez [INFRASTRUCTURE], assurez-vous que le projecteur et que votre point d'accès sont sur le même canal.
CHANNEL	Les canaux disponibles dépendent de chaque pays et région. Lorsque vous sélectionnez [INFRASTRUCTURE], le point d'accès sans fil avec le même RESEAU est sélectionné automatiquement.
PROFILE 1/PROFILE 2	Deux ensembles de paramètres indépendants peuvent être configurés pour chaque connexion réseau sans fil. Choisissez PROFILE 1 et PROFILE 2.
SSID	Veuillez saisir un identifiant (SSID) sur le réseau local sans fil. Les communications ne seront établies qu'entre les appareils disposant d'un SSID correspondant au SSID de votre réseau local sans fil.
SITE SURVEY	Affiche une liste des SSIDs disponibles pour les réseaux sans fil disponibles sur place. Sélectionnez un SSID auquel vous avez accès.

SECURITY TYPE	Permet d'activer ou de stopper le mode de codage des transmissions sécurisées. Configurez une clé WEP ou de codage si vous désirez activer le mode de codage.		
	DISABLE	Permet de désactiver la fonction de codage. Il est possible que vos communications soient espionnées.	
	WEP 64 bit	Utilise une longueur de données de 64 bits pour la sécurisation des transmissions.	
	WEP 128 bit	Utilise une longueur de données de 128 bits pour la sécurisation des transmissions. Cette option permet d'augmenter considérablement la sécurité ainsi que la confidentialité des communications, par rapport à un codage avec une longueur de 64 bits.	
	WPA PSK-TKIP/ WPA PSK-AES/ WPA2 PSK-TKIP/ WPA2 PSK-AES	Toutes ces options offrent un niveau de sécurité supérieur au niveau WEP.	
<p><i>REMARQUE :</i></p> <ul style="list-style-type: none"> • Les paramètres WEP doivent être les mêmes que ceux utilisés par les autres dispositifs de communication, comme le PC ou point d'accès à votre réseau sans fil. • Il est possible que la vitesse de transmission des images baisse quelque peu pendant l'utilisation de la fonction WEP. 			
INDEX	Permet de sélectionner la longueur de la clé de codage lors de la sélection de l'option [WEP 64bit (WEP 64 bits)] ou [WEP 128bit (WEP 128 bits)] au niveau du paramètre [SECURITY TYPE (TYPE DE SECURITE)]. Lorsque [WEP 64bit (WEP 64 bits)] ou [WEP 128bit (WEP 128 bits)] est sélectionné pour [SECURITY TYPE (TYPE DE SECURITE)], la clé WEP est fixée à « 1 » et ne peut pas être modifiée.		
KEY	Permet de sélectionner l'option [WEP 64 bit] ou [WEP 128 bit] au niveau du paramètre [SECURITY TYPE]. Saisissez la clé WEP.		
	Sélection	Nombre de caractères (ASCII)	Chiffres hexadécimaux (HEX)
	WEP 64 bit	Jusqu'à 5 caractères	Jusqu'à 10 caractères
	WEP 128 bit	Jusqu'à 13 caractères	Jusqu'à 26 caractères
	Si vous sélectionnez [WPA PSK-TKIP], [WPA PSK-AES], [WPA2 PSK-TKIP] ou [WPA2 PSK-AES] : Saisissez la clé de codage. La longueur de la clé doit être supérieure à 8 caractères et inférieure à 63.		

• NAME

PROJECTOR NAME	Saisissez un nom pour votre projecteur, afin qu'il puisse être identifié par l'ordinateur. Le nom du projecteur doit être composé de 16 caractères au maximum. REMARQUE : Le nom du projecteur ne sera pas affecté, même si l'option [RESET] est sélectionnée à partir du menu.
HOST NAME	Saisissez le nom du réseau auquel est connecté le projecteur. Ce nom peut être composé de 15 caractères au maximum.
DOMAIN NAME	Saisissez le nom de domaine du réseau auquel est connecté le projecteur. Un nom de domaine peut être composé de 60 caractères au maximum.

• ALERT MAIL

ALERT MAIL (anglais uniquement)	Cette option permet de vous avertir sur votre ordinateur, par l'envoi d'un courriel, de l'échéance de remplacement de la lampe ou d'un message d'erreur, lors de l'utilisation de la connexion au réseau local, sans fil ou câblé. La fonction de courriel d'alerte est activée lorsqu'elle est cochée. La fonction de courriel d'alerte est désactivée lorsqu'elle est décochée. Exemple de message envoyé à partir du projecteur : La lampe a atteint la fin de sa durée de vie. Veuillez remplacer la lampe. Projector Name: NEC Projector (Nom du projecteur : Projecteur NEC) Lamp Hours Used: 100 [H] (Usure de la lampe : 100 [h])
SENDER'S ADDRESS	Saisir l'adresse de l'expéditeur.
SMTP SERVER NAME	Saisissez le nom du serveur SMTP auquel sera connecté le projecteur.
RECIPIENT'S ADDRESS 1,2,3	Saisir l'adresse du destinataire. Vous pouvez saisir jusqu'à trois adresses.
TEST MAIL	Permet d'envoyer un courriel de vérification pour vous assurer que les paramètres saisis sont corrects. <i>REMARQUE :</i> <ul style="list-style-type: none"> • Il est possible que vous ne receviez aucun courriel d'alerte après avoir effectué un test. Assurez-vous dans ce cas que les paramètres réseau sont corrects. • Il est possible que vous ne receviez aucun courriel d'alerte si l'adresse saisie est incorrecte. Vérifiez dans ce cas que l'adresse de réception est correcte.
SAVE	Cliquez sur ce bouton pour appliquer les paramètres ci-dessus.

• NETWORK SERVICE

PJLink PASSWORD	Permet de configurer le mot de passe PJLink*. Ce mot de passe doit être composé de 32 caractères au maximum. N'oubliez pas votre mot de passe. Cependant, au cas où vous oublieriez votre mot de passe, adressez-vous à votre revendeur.
HTTP PASSWORD	Permet de configurer le mot de passe du serveur HTTP. Ce mot de passe doit être composé de 10 caractères au maximum.
AMX BEACON	Permet d'activer ou de désactiver la fonction de détection grâce au service de Détection d'appareils AMX lors d'une connexion par réseau supportant le système de contrôle NetLinx d'AMX. <i>ASTUCE :</i> Si vous utilisez un appareil supportant le service de Détection d'appareils AMX, chaque système de contrôle NetLinx AMX reconnaîtra l'appareil, et téléchargera automatiquement le module de détection d'appareil correspondant à partir du serveur AMX. Le fait de cocher cette option active la détection du projecteur grâce au service de Détection d'appareils AMX. De même, le fait de décocher cette option désactive la fonction de détection du projecteur grâce au service de Détection d'appareils AMX.

Image Express Utility Lite	Cliquez sur « DOWNLOAD » pour afficher la page de téléchargement à partir de laquelle le fichier EXE d'Image Express Utility Lite peut être téléchargé sur votre dispositif de stockage USB connecté à votre ordinateur. (→ page 60)
SAVE	Cliquez sur ce bouton pour appliquer les paramètres ci-dessus.

*Qu'est-ce que PJLink ?

PJLink est une standardisation du protocole utilisé pour le contrôle des projecteurs d'autres fabricants. Ce protocole standard a été défini par l'Association Japonaise des Industries de Système d'information et de Machines commerciales (JBMIA) en 2005.

Le projecteur prend en charge toutes les commandes de PJLink Classe 1.

Le réglage de PJLink ne sera pas affecté même lorsque [RESET] est exécuté à partir du menu.

Compatibilité avec CRESTON ROOMVIEW

Le projecteur est compatible avec CRESTON ROOMVIEW, permettant à de multiples appareils connectés au réseau d'être gérés et contrôlés depuis un ordinateur ou un contrôleur .

Pour plus d'informations, visitez le site <http://www.crestron.com>

<Procédure de configuration>

Accédez à la fonction de serveur HTTP, et faites les réglages nécessaires pour [CRESTRON] dans [PARAMETRES RÉSEAU].

• ROOMVIEW pour gérer depuis l'ordinateur.

DISABLE	Désactive ROOMVIEW.
ENABLE	Active ROOMVIEW.

• CRESTRON CONTROL pour gérer depuis le contrôleur.

DISABLE	Désactive CRESTRON CONTROL.
ENABLE	Active CRESTRON CONTROL.
ADRESSE IP	Réglez votre adresse IP du CRESTRON SERVER.
IP ID	Réglez votre identifiant IP du CRESTRON SERVER.

ASTUCE : Les paramètres CRESTRON sont nécessaires pour l'utilisation de CRESTON ROOMVIEW.

Visitez <http://www.crestron.com> pour obtenir plus d'informations.

• INFORMATION

WIRED LAN	Affiche la liste des paramètres de la connexion au réseau local câblé.
WIRELESS LAN	Affiche la liste des paramètres de la connexion au réseau local sans fil.
UPDATE	Permet d'appliquer toute modification des paramètres, si nécessaire.

⑩ Contrôler le projecteur via un LAN (PC Control Utility Pro 4/ Pro 5)

En utilisant le logiciel utilitaire « PC Control Utility Pro 4 » et « PC Control Utility Pro 5 » fourni sur le NEC Projector CD-ROM, le projecteur peut être contrôlé depuis un ordinateur relié au réseau local. PC Control Utility Pro 4 est un programme compatible avec Windows. (→ cette page)
PC Control Utility Pro 5 est un programme compatible avec Mac OS. (→ page 54)

Fonctions de Commande

Marche/Arrêt, sélection de signal, arrêt sur image, image en sourdine, audio en sourdine, ajustement, notification de message d'erreur, calendrier d'événement..

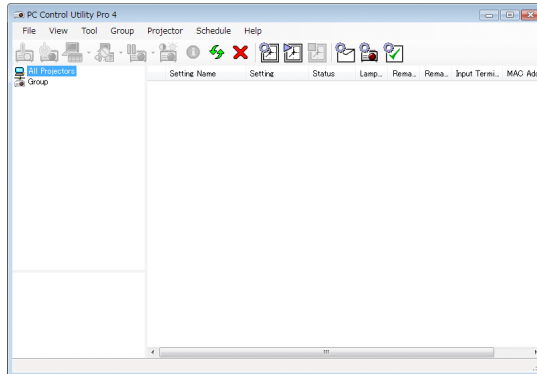

Écran du PC Control Utility Pro 4

Ce chapitre vous présente un aperçu de l'utilisation du PC Control Utility Pro 4/Pro 5. Pour plus de détails concernant l'utilisation du PC Control Utility Pro 4/Pro 5, consultez l'Aide à propos du PC Control Utility Pro 4/Pro 5. (→ page 54, 55)

Étape 1: Installez le PC Control Utility Pro 4/Pro 5 sur votre ordinateur.

Étape 2: Connectez le projecteur à un LAN.

Étape 3: Démarrez le PC Control Utility Pro 4/Pro 5.

- Pour exécuter PC Control Utility Pro 4 sur Windows 8.1 et Windows 8, « Microsoft .NET Framework Version 2.0 » est nécessaire. Microsoft .NET Framework Version 2.0, 3.0 ou 3.5, est disponible sur le site Internet de Microsoft. Téléchargez-le et installez-le sur votre ordinateur.

ASTUCE :

- *Le PC Control Utility Pro 4 peut être utilisé avec une connexion en série.*

En utilisant Windows

Étape 1 : Installez le PC Control Utility Pro 4 sur votre ordinateur

REMARQUE :

- *Votre compte d'utilisateur Windows devra disposer des droits [Administrateur] si vous désirez installer ce logiciel.*
- *Quittez tous les programmes en cours avant de lancer l'installation. L'installation du logiciel risquerait en effet d'échouer dans le cas contraire.*

1 Insérez le CD-ROM NEC Projector fourni dans votre lecteur de CD-ROM.

La fenêtre du menu s'affiche.

ASTUCE :

Veillez suivre la procédure suivante si la fenêtre de menu ne s'affiche pas.

Sous Windows 7 :

1. Cliquez le bouton « Démarrer » de Windows.

2. Cliquez sur « Tous les programmes » → « Accessoires » → « Exécuter ».

3. Saisissez le nom de votre lecteur de CD-ROM (par exemple : « Q:\ ») puis « LAUNCHER.EXE » dans le champ « Nom ». (par exemple : Q:\LAUNCHER.EXE)

4. Cliquez sur « OK ».

La fenêtre du menu s'affiche.

2 Cliquez sur « PC Control Utility Pro 4 » dans la fenêtre du menu.

L'installation démarre.

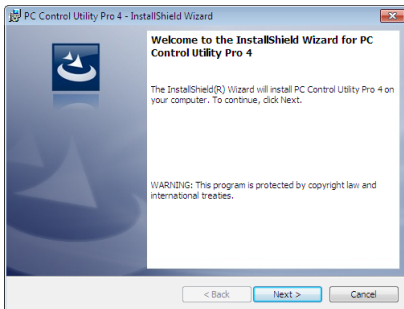

La fenêtre de Bienvenue s'affiche une fois l'installation terminée.

3 Cliquez sur « Next ».

L'écran « END USER LICENSE AGREEMENT » s'affiche ensuite.

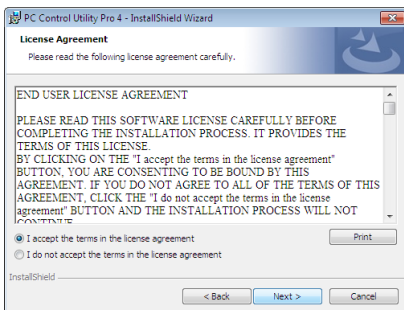

Veillez lire la « END USER LICENSE AGREEMENT » dans sa totalité.

4 Si vous êtes d'accord avec les termes du contrat, cliquez sur « I accept the terms in the license agreement », puis sur « Next ».

- *Laissez-vous ensuite guider par les consignes qui s'affichent à l'écran jusqu'à la fin de l'installation.*
- *La fenêtre de menu s'affiche en fin d'installation.*

INFORMATION :

- *Désinstallation de PC Control Utility Pro 4*

Suivez la procédure décrite au chapitre « Pour désinstaller Virtual Remote Tool » si vous désirez désinstaller PC Control Utility Pro

4. Remplacez « Virtual Remote Tool » par « PC Control Utility Pro 4 » (→ page 39)

Étape 2 : Connectez le projecteur à un LAN

Connectez le projecteur à un réseau local en suivant les consignes décrites aux chapitres « Connexion à un réseau local câblé » (→ page 128), « Connexion à un réseau local sans fil » (→ page 129) et « 9 Commander le projecteur » en utilisant un navigateur HTTP » (→ page 45).

Étape 3 : Démarrez PC Control Utility Pro 4

Cliquez sur « Démarrer » → « Tous les programmes » ou « Programmes » → « NEC Projector User Supportware » → « PC Control Utility Pro 4 » → « PC Control Utility Pro 4 ».

REMARQUE :

- Pour que la fonction Programmation horaire du PC Control Utility Pro 4 fonctionne, votre ordinateur doit être allumé et ne pas être en mode veille ou veille prolongée. Sélectionnez « Options d'alimentation » dans le « Panneau de configuration » de Windows et désactivez son mode veille/veille prolongée avant de lancer le programmeur.

[Exemple] Pour Windows 7 :

Sélectionnez « Panneau de configuration » → « Système et sécurité » → « Options d'alimentation » → « Modifier les conditions de mise en veille de l'ordinateur » → « Mettre l'ordinateur en veille » → « Jamais »

REMARQUE :

- Si [NORMAL] est sélectionné dans [MODE VEILLE] à partir du menu, vous ne pouvez pas allumer le projecteur via la connexion au réseau (réseau local câblé/réseau local sans fil).
-

ASTUCE :

Consultation de l'Aide en ligne du PC Control Utility Pro 4

- **Affichage de l'Aide en ligne à partir du PC Control Utility Pro 4 lorsqu'il est en marche.**

Cliquez sur « Help (H) » → « Help (H) ... » de la fenêtre du PC Control Utility Pro 4 dans cet ordre.

Un menu contextuel s'affiche.

- **Affichage de l'Aide en ligne à partir du menu Démarrer.**

Cliquez sur « Démarrer » → « Tous les programmes » ou « Programmes » → « NEC Projector User Supportware » → « PC Control Utility Pro 4 » → « PC Control Utility Pro 4 Help ».

L'écran d'Aide en ligne s'affiche.

En utilisant Mac OS

Étape 1 : Installez PC Control Utility Pro 5 sur l'ordinateur

1. **Insérez le NEC Projector CD-ROM fourni dans le lecteur de CD-ROM de votre Mac.**

L'icône du CD-ROM s'affiche sur le bureau.

2. **Double-cliquez sur l'icône du CD-ROM.**

La fenêtre du CD-ROM s'affiche.

3. **Double-cliquez sur le dossier « Mac OS X ».**

4. **Double-cliquez sur « PC Control Utility Pro 5.pkg ».**

Le programme d'installation démarre.

5. **Cliquez sur « Next ».**

«END USER LICENSE AGREEMENT » s'affiche alors à l'écran.

6. **Lisez attentivement « END USER LICENSE AGREEMENT » puis cliquez sur « Next ».**

La fenêtre de confirmation s'affiche

7. **Cliquez sur « I accept the terms in the license agreement ».**

Suivez les instructions de l'assistant d'installation pour terminer l'installation.

REMARQUE :

Désinstaller PC Control Utility Pro 5

1. *Placez le dossier «PC Control Utility Pro 5» dans l'icône de la corbeille.*

2. *Placez le fichier de configuration de PC Control Utility Pro 5 dans l'icône de la corbeille.*

Le fichier de configuration est situé dans «Users/<your user name>/Application Data/NEC Projector User Supportware/PC Control Utility Pro 5».

Étape 2 : Connectez le projecteur à un réseau local

Connectez le projecteur à un réseau local en suivant les instructions données dans « Connexion à un réseau local câblé » (→ page 128), « Connexion à un réseau local sans fil » (→ page 129) et « 9 Commander le projecteur en utilisant un navigateur HTTP » (→ page 45)

Étape 3 : Démarrez PC Control Utility Pro 5

1. **Ouvrez votre dossier d'applications dans Mac OS.**

2. **Cliquez sur le dossier « PC Control Utility Pro 5 ».**

3. **Cliquez sur l'icône « PC Control Utility Pro 5 ».**

PC Control Utility Pro 5 démarre.

REMARQUE :

- *Pour que la fonction Programmation horaire du PC Control Utility Pro 5 fonctionne, votre ordinateur doit être allumé et ne pas être en mode veille. Sélectionnez « Options d'alimentation » dans le « Préférences système » sous Mac et désactivez son mode veille/veille prolongée avant de lancer le programmeur.*
- *Si le [NORMAL] est réglé sur [MODE VEILLE] à partir du menu, vous ne pouvez pas allumer le projecteur via la connexion réseau (réseau local câblé/réseau local sans fil).*

ASTUCE :

Consultation de l'Aide en ligne du PC Control Utility Pro 5

- **Affichage de l'Aide en ligne à partir du PC Control Utility Pro 5 lorsqu'il est en marche.**
- **A partir de la barre des menus, cliquez sur « Help » → « Help » dans cet ordre.**

L'écran d'Aide en ligne s'affiche.

- **Affichage de l'aide en ligne à partir du Dock**

1. **Ouvrez « Dossier d'application » sous Mac OS.**

2. **Cliquez sur le dossier « PC Control Utility Pro 5 ».**

3. **Cliquez sur l'icône « PC Control Utility Pro 5 ».**

L'écran d'Aide en ligne s'affiche.

11 Projeter l'image affichée par l'écran de votre ordinateur via le réseau local (Image Express Utility Lite).

À l'aide de Image Express Utility Lite, inclus dans le CD-ROM NEC Projector fourni, vous pouvez transférer l'image de l'écran de l'ordinateur et le son vers le projecteur, via un câble USB ou un réseau filaire ou sans fil LAN.

Image Express Utility Lite est un programme compatible avec Windows.

Image Express Utility Lite pour Mac OS est un programme compatible avec Mac OS. (→ page 61)

Cette section décrit brièvement la procédure de connexion du projecteur à un réseau local ainsi que l'utilisation de l'application Image Express Utility Lite. Pour plus de détails sur le fonctionnement de l'application Image Express Utility Lite, reportez-vous à l'aide en ligne de cette application.

Etape 1 : Installez Image Express Utility Lite sur votre ordinateur.

Etape 2 : connectez le projecteur à un réseau local.

Etape 3 : Lancez Image Express Utility Lite.

ASTUCE :

- L'application Image Express Utility Lite (pour Windows) peut être démarrée depuis la plupart des supports amovibles disponibles dans le commerce comme les périphériques de mémoire USB ou les cartes SD sans avoir besoin de l'installer sur votre ordinateur. (→ page 59)

Possibilités offertes par Image Express Utility Lite

• Transmission de l'image (pour Windows et Mac OS)

- L'écran de votre ordinateur peut être envoyé vers le projecteur grâce à un réseau câblé ou sans fil, sans le câble d'ordinateur (VGA).

• Capacité de transfert audio (pour Windows uniquement)

- Image Express Utility Lite vous permet de transférer l'image et le son de l'écran de l'ordinateur vers le projecteur via un réseau local câblé/sans fil ou une connexion USB.
- Lorsque l'écran de l'ordinateur est projeté sur l'ensemble de l'écran du projecteur, le projecteur émet le son de l'ordinateur.

• Affichage USB (pour Windows uniquement)

- L'image et le son de l'écran d'ordinateur peuvent être projetés grâce à un câble USB, sans avoir à connecter un câble à l'ordinateur (VGA).
- La seule utilisation d'un câble USB pour connecter l'ordinateur et le projecteur rendra la fonction Affich. USB disponible (prête à l'emploi) même sans installer Image Express Utility Lite sur l'ordinateur. (→ page 43)

• Geometric Correction Tool [GCT] (pour Windows uniquement)

Voir « 12 Projection d'une image depuis un angle (Geometric Correction Tool dans Image Express Utility Lite) ».

En utilisant Windows

Etape 1 : Installez Image Express Utility Lite sur votre ordinateur.

REMARQUE :

- Votre compte d'utilisateur Windows devra disposer des droits « Administrateur » si vous désirez installer ce logiciel.
 - Quittez tous les programmes en cours avant de lancer l'installation. L'installation du logiciel risquerait en effet d'échouer dans le cas contraire.
 - Image Express Utility Lite s'installe sur le disque système de votre ordinateur.
Si le message « Espace insuffisant sur le disque de destination » s'affiche, libérez suffisamment d'espace (environ 100 Mo) pour installer le programme.
-

1. Insérez le CD-ROM NEC Projector fourni dans votre lecteur de CD-ROM.

La fenêtre du menu s'affiche ensuite.

ASTUCE :

Veuillez suivre la procédure suivante si la fenêtre de menu ne s'affiche pas.

Sous Windows 7 :

1. Cliquez le bouton « Démarrer » de Windows.
2. Cliquez sur « Tous les programmes » → « Accessoires » → « Exécuter ».
3. Saisissez le nom de votre lecteur de CD-ROM (par exemple : « Q:\ ») puis « LAUNCHER.EXE » dans le champ « Nom ». (par exemple : Q:\LAUNCHER.EXE)
4. Cliquez sur « OK ».

La fenêtre du menu s'affiche.

2. Cliquez sur « Installing Image Express Utility Lite » dans la fenêtre du menu.

L'installation démarre.

« L'écran « END USER LICENSE AGREEMENT » s'affiche.

Lisez attentivement le « END USER LICENSE AGREEMENT ».

3. Si vous acceptez les conditions, cliquez sur « I agree. », puis sur « Next ».

- Suivez les consignes à l'écran du programme d'installation pour terminer celle-ci.
- La fenêtre de menu s'affiche en fin d'installation.

Un message de fin s'affiche une fois l'installation terminée.

4. Cliquez sur « OK ».

Ceci conclut l'installation.

ASTUCE :

- Désinstaller Image Express Utility Lite

Suivez la procédure décrite au chapitre « Désinstaller Virtual Remote Tool » si vous désirez désinstaller Image Express Utility Lite. Remplacez « Virtual Remote Tool » par « Image Express Utility Lite » (→ page 39).

Etape 2 : connectez le projecteur à un réseau local.

Connectez le projecteur à un réseau local en suivant les consignes décrites aux chapitres « Connexion à un réseau local câblé » (→ page 128), « Connexion à un réseau local sans fil » (→ page 129) et « 9 Commander le projecteur en utilisant un navigateur HTTP » (→ page 45).

Etape 3 : Lancez Image Express Utility Lite.

1. **Sous Windows, cliquez sur « Démarrer » → « Tous les programmes » → « NEC Projector User Supportware » → « Image Express Utility Lite » → « Image Express Utility Lite ».**

Image Express Utility Lite démarre.

La fenêtre de sélection de la connexion réseau s'affiche.

2. **Sélectionnez un réseau, puis cliquez sur « OK ».**

La fenêtre de sélection de la destination affiche une liste des projecteurs pouvant être connectés.

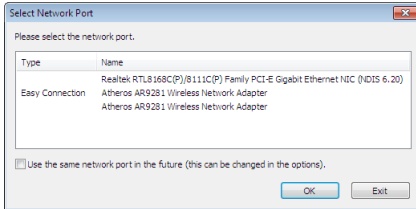

3. **Cochez les projecteurs à connecter puis cliquez sur « Connect ».**

- Si un ou plusieurs projecteurs s'affichent, sélectionnez [INFO.] à partir du menu sur le projecteur. → [RESEAU LOCAL SS FIL] → [ADRESSE IP].

Lorsque la connexion avec le projecteur est établie, vous pouvez utiliser la fenêtre de contrôle pour commander le projecteur. (→ page 44)

REMARQUE :

- Si [NORMAL] est sélectionné dans [MODE VEILLE] à partir du menu, le projecteur désactivé ne s'affiche pas dans la fenêtre de destination sélectionnée
-

ASTUCE :

Voir le fichier « Aide » de Image Express Utility Lite

- **Affichage du fichier d'aide de Image Express Utility Lite pendant qu'il est en fonctionnement.**

Cliquez sur l'icone [?] (aide) sur la fenêtre de commande.

L'écran d'aide apparaît.

- **Affichage du fichier d'aide de GCT pendant qu'il est en fonctionnement.**

Cliquez sur « Help » → « Help » sur la fenêtre d'édition.

L'écran d'aide apparaît.

- **Affichage du fichier d'aide en utilisant le Menu Démarrer.**

Cliquez sur « Démarrer » → « Tous les programmes » ou « Programmes » → « NEC Projector User Supportware » → « Image Express Utility Lite » → « Image Express Utility Lite Help ».

L'écran d'aide apparaît.

Démarrage de l'application Image Express Utility Lite à partir d'une mémoire USB ou d'une carte SD

L'application Image Express Utility Lite peut être démarrée à partir d'un support amovible disponible dans le commerce tel qu'une mémoire USB ou des cartes SD si elle est copiée au préalable. Cela réglera le problème de l'installation de Image Express Utility Lite sur votre ordinateur.

1. Copiez Image Express Utility Lite sur le support amovible.

Copiez tous les dossiers et fichiers (taille totale d'environ 6 Mo) à partir du dossier « IEU_Lite (removable-media) » présent sur le NEC Projector CD-ROM fourni vers le répertoire racine de votre support amovible.

2. Insérez le support amovible dans votre ordinateur.

L'écran de « lancement automatique » s'affiche sur votre ordinateur.

ASTUCE :

- *Si l'écran « lancement automatique » ne s'affiche pas, ouvrez le dossier à partir de « Ordinateur ».*

3. Cliquez sur « Ouvrir un dossier pour visualiser des fichiers »

Le IEU_Lite.exe, un autre dossier, et des fichiers s'affichent.

4. Double-cliquez sur l'icône « IEU_Lite.exe » ().

Image Express Utility Lite démarre.

Téléchargement de Image Express Utility Lite via le serveur HTTP

Procédure de téléchargement lorsque le projecteur est connecté à Internet.

1. **Accédez au serveur HTTP.** (→ page 45)
2. **Sélectionnez l'onglet « NETWORK SETTINGS » puis l'onglet « NETWORK SERVICE ».**
3. **Cliquez sur « DOWNLOAD » pour « Image Express Utility Lite ».**

La page de téléchargement s'affiche.

4. **Cochez IEU_Lite (media amovible).zip et/ou gct.ngm.**
5. **Cliquez sur « DOWNLOAD ».**
6. **Choisissez un dossier dans lequel vous voulez télécharger le fichier et cliquez sur « SAVE ».**

(Un dossier sur votre ordinateur est recommandé.)

Le téléchargement commence.

Une fois le téléchargement terminé, s'assurer que le fichier est importé dans le dossier de destination.

Systèmes d'exploitation supportés :

- Windows 8.1 (32 bits/64 bits)
- Windows 8.1 Pro (32 bits/64 bits)
- Windows 8.1 Enterprise (32 bits/64 bits)
- Windows 8 (32-bits/64-bits)
- Windows 8 Pro (32-bits/64-bits)
- Windows 8 Enterprise (32-bits/64-bits)
- Windows 7 Home Basic (32-bits/64-bits)
- Windows 7 Home Premium (32-bits/64-bits)
- Windows 7 Professional (32-bits/64-bits)
- Windows 7 Ultimate (32-bits/64-bits)
- Windows 7 Enterprise (32-bits/64-bits)
- Windows Vista Home Basic (32-bits/64-bits)
- Windows Vista Home Premium (32-bits/64-bits)
- Windows Vista Business (32-bits/64-bits)
- Windows Vista Ultimate (32-bits/64-bits)
- Windows Vista Enterprise (32-bits/64-bits)

Démarrage de IEU Lite (media amovible).zip et gct.ngm

1. **Extraire le fichier zip IEU Lite téléchargé (media amovible) dans votre support amovible.**
2. **Double-cliquez sur l'icône IEU Lite.exe dans le dossier IEU Lite (media amovible).**
 - *Si vous avez aussi téléchargé gct.ngm, déplacez gct.ngm dans le dossier où se trouve IEU_Lite_GCT.exe.*
 - *Pour utiliser Geometric Correction Tool fonction (GCT) de Image Express Utility lite avec un câble vidéo, double-cliquez sur l'icône « IEU_Lite_GCT.exe ». Lorsque les données de correction GCT (*.ngm) sont sauvegardées dans le même dossier que celui où se trouve IEU_Lite_CGT.exe, les données sont automatiquement utilisées sans avoir besoin d'une connexion LAN.*

En utilisant Mac OS

Étape 1 : Installez Image Express Utility Lite pour Mac OS sur l'ordinateur

1. Insérez le NEC Projector CD-ROM fourni dans le lecteur de CD-ROM de votre Mac.

L'icône du CD-ROM s'affiche sur le bureau.

2. Double-cliquez sur l'icône du CD-ROM.

La fenêtre du CD-ROM s'affiche.

3. Double-cliquez sur le dossier « Mac OS X ».

4. Double-cliquez sur « Image Express Utility Lite.dmg », dans le dossier « Image Express Utility Lite ».

La fenêtre « Image Express Utility Lite » s'affiche.

5. Faites glisser et déplacez le dossier « Image Express Utility Lite » vers votre dossier d'applications dans Mac OS.

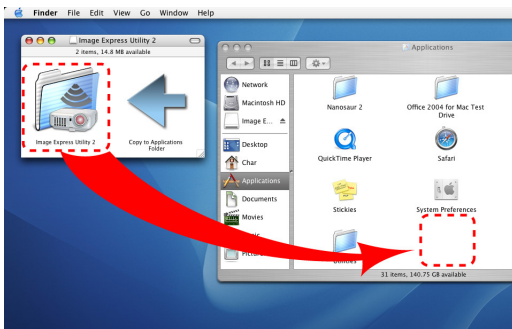

REMARQUE :

Désinstaller Image Express Utility Lite

1. Placez le dossier «Image Express Utility Lite» dans l'icône de la corbeille.

2. Placez le fichier de configuration de Image Express Utility Lite dans l'icône de la corbeille.

Le fichier de configuration est situé dans «Users/<your user name>/Library/Preferences/jp.necds.Image-Express-Utility-Lite.plist».

Étape 2 : Connectez le projecteur à un réseau local

Connectez le projecteur à un réseau local en suivant les instructions données dans « Connexion à un réseau local câblé » (→ page 128), « Connexion à un réseau local sans fil » (→ page 129) et « 9 Commander le projecteur en utilisant un navigateur HTTP » (→ page 45)

Étape 3 : Démarrez Image Express Utility Lite pour Mac OS

1. Ouvrez votre dossier d'applications dans Mac OS.

2. Double-cliquez sur le dossier « Image Express Utility Lite ».

3. Double-cliquez sur l'icône « Image Express Utility Lite».

Lorsque Image Express Utility Lite pour Mac OS démarre, la fenêtre de sélection de destination s'affiche.

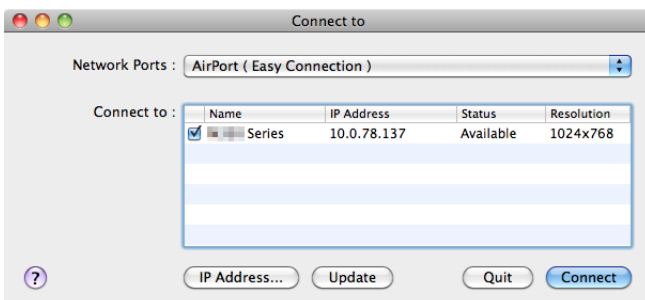

3. Fonctions pratiques

- Lors du premier démarrage, l'écran « *END USER LICENSE AGREEMENT* » s'affiche avant que la fenêtre de sélection de destination ne s'affiche.
Lisez attentivement le « *END USER LICENSE AGREEMENT* » et sélectionnez « *I accept the terms in the license agreement* », puis cliquez sur « *OK* ».

4. Sélectionnez le projecteur à connecter, puis cliquez sur « *Connect* ».

Votre écran de bureau s'affiche sur le projecteur.

ASTUCE :

Voir le fichier Aide de Image Express Utility Lite pour Mac OS

- **A partir de la barre de menus, cliquez sur « *Help* » → « *Image Express Utility Lite Help* » pendant que Image Express Utility est en cours d'utilisation.**

L'écran d'Aide en ligne s'affiche

12 Projection d'une image depuis un angle (Geometric Correction Tool dans Image Express Utility Lite)

La fonction Geometric Correction Tool (GCT) vous permet de corriger les déformations des images projetées même depuis un angle.

Ce que vous pouvez faire avec GCT

- Les paramètres du GCT incluent les trois fonctions suivantes
 - **4-point Correction** : Vous pouvez faire tenir aisément l'image projetée dans les limites de l'écran en alignant les quatre coins de l'image avec ceux de l'écran.
 - **Multi-point Correction** : Vous pouvez corriger une image déformée sur le coin d'un mur ou sur un écran irrégulier en utilisant plusieurs écrans séparés pour corriger l'image ainsi que 4-point Correction.
 - **Parameters Correction** : Vous pouvez corriger une image déformée en utilisant une combinaison de règles de transformation préparées par avance.

Cette section illustre l'utilisation de 4-point Correction par un exemple.

Pour les informations concernant « Multi-point Correction » et « Parameters Correction », voir le fichier d'aide de Image Express Utility Lite. (→ page 58)



- Vos données de correction peuvent être stockées dans le projecteur ou dans votre ordinateur puis être restaurées si nécessaire.
- La fonction GCT est disponible avec un câble USB, une connexion LAN avec ou sans fil et un câble vidéo.

Projection d'une image depuis un angle (GCT)

Cette section comprend un exemple d'utilisation avec un affichage USB (utilisation d'un câble USB pour brancher l'ordinateur au projecteur).

- La fonction affichage USB affiche automatiquement la fenêtre de commande
- Pour un câble vidéo ou une connexion LAN, installez et démarrez Image Express Utility Lite sur votre ordinateur à l'avance. (→ page 56)

Préparation : Réglez la position du projecteur ou du zoom de façon à ce que l'image couvre tout l'écran.

1. Cliquez sur l'icône «  » (Autres) puis sur le bouton «  » (Options).



La fenêtre des options s'affiche ensuite.

2. Cliquez sur la case à cocher « Utiliser la fonction de connexion multiple » puis décochez la case.

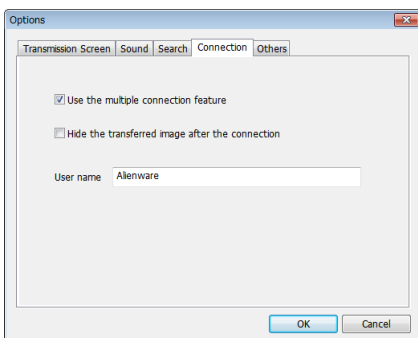

3. Cliquez sur le bouton « OK ».

4. Cliquez sur l'icône «  » (Projection) puis sur le bouton «  » (Quitter).



5. Cliquez sur « Oui ».

6. Démarrez le Image Express Utility Lite à nouveau.

7. Cliquez sur l'icône «  » (Picture) puis sur le bouton «  »



L'écran « 4-point Correction » apparaît.

8. Cliquez sur le bouton « Start Correction » puis sur le bouton « Start 4-point Correction ».

Un cadre vert et un pointeur de souris () apparaissent.

- Quatre marques [●] apparaissent aux quatre coins du cadre vert.

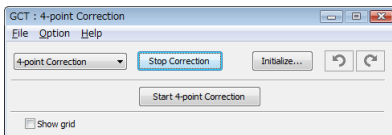
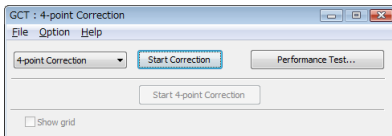

9. Utilisez la souris pour cliquer sur la marque [●] du coin que vous désirez déplacer.

La marque sélectionnée [●] vire au rouge.

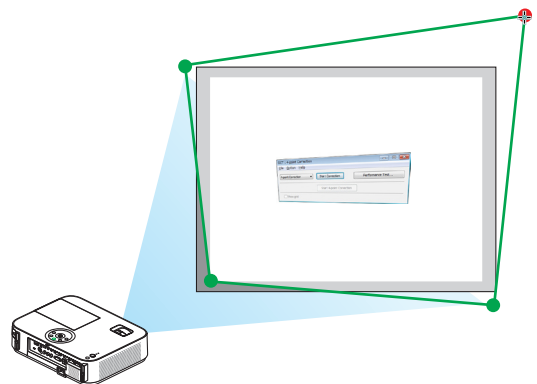

(Dans l'exemple ci-dessus, les écrans Windows sont omis pour plus de clarté.)

10. **Tirez le repère sélectionné [●] jusqu'au point que vous désirez corriger puis lâchez-la.**

- Lorsque vous cliquez quelque part à l'intérieur de l'image projetée, le repère le plus proche [●] se place à l'endroit où se trouve le curseur de la souris.

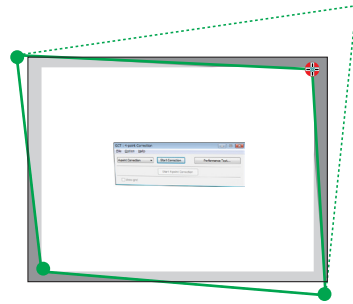

11. **Répétez les étapes 9 et 10 pour corriger la déformation de l'image projetée.**

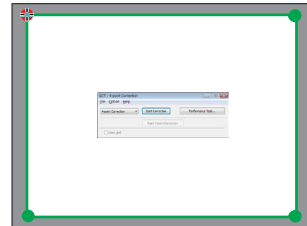

12. **Une fois la correction terminée, cliquez-droit sur la souris.**

L'écran vert et le pointeur de la souris disparaissent de l'image projetée. Cela termine la correction.

13. **Cliquez sur le bouton « X » (fermer) sur l'écran « 4-point Correction ».**

L'écran « 4-point Correction » disparaît et les résultats de 4-point correction sont visibles.

14. **Cliquez sur le bouton « [Power] » sur la fenêtre de commande pour quitter le GCT.**

ASTUCE :

- Après avoir effectué la 4-point correction, vous pouvez sauvegarder les données de 4-point correction dans le projecteur en cliquant sur « File » → « Export to the projector... » sur l'écran de « 4-point Correction ».
- Voir l'aide de Image Express Utility Lite pour l'utilisation de l'écran « 4-point Correction » et les fonctions autres que GCT. (→ page 58)

13 Visionnage d'images 3D

Le projecteur projette des images 3D pour un utilisateur portant des lunettes à obturation LCD disponibles dans le commerce.

MISE EN GARDE

Précautions concernant la santé

Avant le visionnage, veillez à lire les précautions concernant la santé qui peuvent être trouvées dans le mode d'emploi inclus avec vos lunettes à obturation LCD ou votre contenu compatible 3D comme les DVD, les jeux vidéo, les fichiers vidéo d'ordinateur, etc.

Pour éviter tout symptôme négatif, respectez les points suivants :

- Ne pas utiliser les lunettes à obturation LCD pour visionner un autre contenu que des images 3D.
- Maintenir une distance de 2 m/7 pieds ou plus entre l'utilisateur et l'écran. Le visionnage d'images 3D à une distance trop proche pourrait fatiguer vos yeux.
- Évitez de visionner des images 3D pendant une période prolongée. Faites une pause de 15 minutes ou plus après chaque heure de visionnage.
- Si vous ou un membre de votre famille a des antécédents de crises dues à une sensibilité à la lumière, consultez un médecin avant de visionner des images 3D.
- Si pendant le visionnage d'images 3D vous vous sentez écoeuré, avez des vertiges, êtes nauséux, êtes sujet à une migraine, une fatigue oculaire, une vision indistincte, des convulsions ou engourdissements, arrêtez le visionnage. Si les symptômes persistent, consultez un médecin.
- Visionner des images 3D en face de l'écran. Le visionnage en angle pourrait provoquer de la fatigue générale ou oculaire.

Lunettes à obturation LCD (recommandées)

- Utilisez DLP® Link, disponible dans le commerce, ou des lunettes à obturation LCD compatibles avec une autre méthode.

Étapes pour visionner les images 3D sur le projecteur

1. **Connectez le projecteur à votre équipement vidéo.**
2. **Mettez le projecteur sous tension, affichez le menu à l'écran, puis sélectionnez [ACTIVE] pour le mode 3D.**

Pour la procédure de fonctionnement pour activer le mode 3D, reportez-vous à « Menu à l'écran pour les images 3D » sur la page suivante.

3. **Lire votre contenu compatible 3D et utiliser le projecteur pour afficher l'image.**

4. **Mettez vos lunettes à obturation LCD pour visionner des images 3D.**

Reportez-vous également au mode d'emploi accompagnant vos lunettes à obturation LCD pour plus d'informations.

Le menu à l'écran pour les images 3D

Veillez suivre la procédure pour afficher le menu 3D.

1. **Appuyez sur le bouton MENU.**

Le menu à l'écran s'affiche.

2. **Appuyez deux fois sur le bouton ▷.**

Le menu [CONFIG.] s'affiche.

[M403W/M363W/M323W/M403X/M363X/M323X/M283X/
M403H/M323H]

[M353WS/M303WS/M333XS]



3. Appuyez une fois sur le bouton ∇ et ensuite appuyez cinq fois sur le bouton \triangleright .

Le menu [3D] s'affiche



4. Appuyez sur le bouton ∇ pour sélectionner un signal et appuyez sur le bouton ENTER.

L'écran 3D (PARAMETRES DETAILLES) s'affiche.

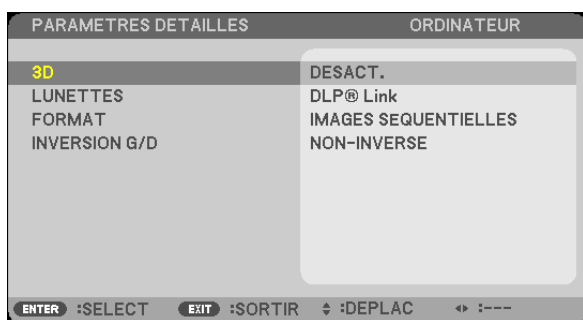

5. Appuyez sur la touche ∇ pour sélectionner [3D] et appuyez sur la touche ENTER.

6. Appuyez sur la touche ∇ pour sélectionner [ACTIVE].

Le signal sélectionné s'affiche en 3D.

7. Appuyez sur la touche ∇ pour sélectionner [LUNETTES] et appuyez sur la touche ENTER.

L'écran de réglage [LUNETTES] s'affiche.

8. Appuyez sur le bouton ∇ pour sélectionner une méthode de lunettes compatible et appuyez sur le bouton ENTER.

Définissez d'autres options du menu 3D telles que [FORMAT] et [INVERSION G/D] si nécessaire.

9. Appuyez une fois sur le bouton MENU.

Le menu disparaît.

Choisir l'entrée connectée à une source d'images 3D [ORDINATEUR/HDMI1/HDMI2/VIDEO]

Cette fonction fait basculer le mode 3D entre ACTIVE et DESACT. pour chaque entrée.

REMARQUE :

Pour confirmer que le signal 3D supporté est accepté, suivre l'une ou l'autre des procédures qui suivent :

- Veillez à ce que [3D] s'affiche en haut à droite de l'écran une fois que la source est sélectionnée.
- Afficher [INFO.] → [SOURCE] → [SIGNAL 3D] et assurez-vous que « SUPPORTE » s'affiche.

Pour visionner les images 3D, voir page 66.

Sélectionnez [ORDINATEUR], [HDMI1], [HDMI2], ou [VIDEO].

REMARQUE :

- La distance maximale pour visionner des images 3D est de 10 m/394 pouces à partir de la surface de l'écran suivant les restrictions suivantes :
 - Luminosité sur le projecteur : 2000 lumens ou plus
 - Gain de l'écran : 1
 - Position de visionnage : Faire face au centre de l'écran
 - Lumière extérieure : Aucun(e)
 - Lunettes à obturation LCD : DLP® Link compatible avec des lunettes 3D
- Si le contenu 3D est lu sur votre ordinateur et que la performance est faible, il se peut que ce soit causé par un dommage graphique, ou au niveau du CPU. Dans ce cas, il se peut que vous ayez des difficultés à voir les images 3D telles qu'elles ont été prévues. Vérifier si votre ordinateur répond aux exigences indiquées dans le mode d'emploi fourni avec votre contenu 3D.
- Les lunettes à obturation LCD compatibles avec DLP® Link vous permettent de visionner des images 3D en recevant des signaux de synchronisation, qui sont inclus dans les images des yeux gauche et droit, reflétées depuis l'écran. En fonction de l'environnement ou des conditions comme la luminosité ambiante, la taille d'écran ou la distance de visionnage, les lunettes à obturation LCD peuvent ne pas recevoir les signaux synchronisés, provoquant une mauvaise qualité des images 3D.
- Lorsque le mode 3D est activé, la plage de correction de la distorsion trapézoïdale est plus restreinte.
- Lorsque le mode 3D est activé, les réglages suivants sont indisponibles.
[COULEUR MURALE], [PREREGLAGE], [REFERENCE], [TEMP. COULEURS]
- Référez-vous à l'écran [SOURCE] sous le menu [INFO.] pour plus d'informations quant à la compatibilité 3D du signal d'entrée.
- Des signaux autres que ceux listés dans la « Liste de signaux d'entrée compatibles » à la page 149 sont en dehors de la plage ou sont affichés en 2D.

Avec un émetteur 3D

Ce projecteur peut être utilisé pour regarder des vidéos en 3D à l'aide de lunettes à obturation 3D disponibles dans le commerce. Afin de synchroniser la vidéo 3D et les lunettes, un émetteur 3D disponible dans le commerce doit être connecté au projecteur (sur le côté du projecteur).

Les lunettes 3D reçoivent l'information de l'émetteur 3D et effectuent l'ouverture et la fermeture sur la gauche et la droite.

Préparations de l'émetteur 3D et des lunettes 3D

Veillez utiliser des lunettes à obturation 3D en accord avec le standard VESA.

Un type RF fabriqué par Xpand et vendu dans le commerce est recommandé.

Lunettes 3D Xpand X105-RF-X2

Émetteur 3D..... Xpand AD025-RF-X1

Connectez votre émetteur 3D au connecteur SYNC 3D du projecteur.

REMARQUE :

- Utilisez des lunettes 3D à obturation active (conforme à VESA)
- Vérifiez les conditions d'utilisation décrites dans le manuel de l'utilisateur du lecteur Blu-ray.
- Veuillez connecter la borne DIN de l'émetteur 3D au SYNC 3D du projecteur.
- Les lunettes 3D permettent de regarder des vidéos en 3D par la réception des signaux de sortie optique synchronisés à partir de l'émetteur 3D.

C'est pourquoi la qualité de l'image 3D risque d'être affectée par des conditions telles que la luminosité de l'environnement, la taille de l'écran, la distance de visionnage, etc.

- Lors de la lecture d'un logiciel de vidéo 3D sur un ordinateur, la qualité de l'image 3D peut être affectée si le CPU de l'ordinateur et les performances du processeur graphique sont faibles. Veuillez vérifier l'environnement d'exploitation requis de l'ordinateur qui est indiqué dans le manuel de fonctionnement joint au logiciel de vidéo 3D.

Résolution des problèmes pour le visionnage des images 3D

Si les images ne s'affichent pas en 3D ou si les images 3D apparaissent en 2D, vérifiez le tableau suivant. Reportez-vous également au mode d'emploi accompagnant vos lunettes à obturation LCD ou votre contenu 3D.

Causes possibles	Solutions
<ul style="list-style-type: none"> • Le contenu en cours de lecture n'est pas compatible avec la 3D. 	<ul style="list-style-type: none"> • Lisez un contenu compatible avec la 3D.
<ul style="list-style-type: none"> • Le mode 3D a été éteint pour la source sélectionnée. 	<ul style="list-style-type: none"> • Utilisez le menu du projecteur pour activer le mode 3D pour la source sélectionnée. (→ page 107)
<ul style="list-style-type: none"> • Vous n'utilisez pas nos lunettes à obturation LCD recommandées. 	<ul style="list-style-type: none"> • Utilisez nos lunettes à obturation LCD recommandées. (→ page 66)
<ul style="list-style-type: none"> • Si l'obturateur de vos lunettes à obturation LCD ne peut pas se synchroniser avec la source actuellement projetée, les causes possibles sont les suivantes : 	
<ul style="list-style-type: none"> - Vos lunettes LCD à obturation ne sont pas activées. 	<ul style="list-style-type: none"> • Activez vos lunettes à obturation LCD. <p>Pour utiliser un émetteur 3D :</p> <ul style="list-style-type: none"> • Utilisez des lunettes 3D de type obturation active et un émetteur 3D selon les recommandations.
<ul style="list-style-type: none"> - La batterie des lunettes à obturation LCD est déchargée. 	<ul style="list-style-type: none"> • Rechargez la batterie ou remplacez-la.
<ul style="list-style-type: none"> - Vous n'avez pas sélectionné la bonne méthode de lunettes. 	<ul style="list-style-type: none"> • Changez la méthode des lunettes sur la 3D grâce au menu. (→ page 107)
<ul style="list-style-type: none"> - La distance de visionnage entre l'écran et l'utilisateur est trop élevée. 	<ul style="list-style-type: none"> • Rapprochez-vous de l'écran jusqu'à ce que l'utilisateur obtienne les images 3D. • Ou alors, utilisez le menu du projecteur pour sélectionner [NON-INVERSE] pour [INVERSION G/D].
<ul style="list-style-type: none"> - L'utilisateur se trouve près de puissantes sources de lumière ou près d'autres projecteurs. 	<ul style="list-style-type: none"> • Maintenez toute source de lumière, ainsi que les autres projecteurs, loin de l'utilisateur. • Ne regardez pas en direction d'une puissante source de lumière. • Ou alors, utilisez le menu du projecteur pour sélectionner [NON-INVERSE] pour [INVERSION G/D].
<ul style="list-style-type: none"> • Si votre ordinateur n'est pas configuré pour le visionnage 3D, les causes possibles sont les suivantes : 	
<ul style="list-style-type: none"> - Votre ordinateur ne répond pas aux exigences du visionnage 3D. 	<ul style="list-style-type: none"> • Vérifier si votre ordinateur répond aux exigences indiquées dans le mode d'emploi fourni avec votre contenu 3D.
<ul style="list-style-type: none"> - Votre ordinateur n'est pas configuré pour l'émission 3D. 	<ul style="list-style-type: none"> • Configurez votre ordinateur pour l'émission 3D.
<ul style="list-style-type: none"> • Pour utiliser un émetteur 3D 	
<ul style="list-style-type: none"> - Il y a un obstacle entre le récepteur optique des lunettes 3D et l'émetteur 3D. 	<ul style="list-style-type: none"> • Veuillez retirer l'obstacle.
<ul style="list-style-type: none"> - Le format 3D du contenu vidéo 3D n'est pas pris en charge. 	<ul style="list-style-type: none"> • Veuillez vérifier avec la société qui commercialise le contenu vidéo 3D.

14 Connexion de votre microphone

La connexion d'un microphone dynamique ou condensateur disponible dans le commerce à la prise d'entrée MIC vous permet de faire sortir le son de votre micro par le haut-parleur intégré.

Le son provenant des entrées audio ORDINATEUR, HDMI 1, HDMI 2 et VIDEO, ou de l'entrée USB-A/LAN est émis par le haut-parleur avec votre microphone vocal.

Le type de microphone peut être sélectionné. Depuis le menu, sélectionnez [CONFIG.] → [INSTALLATION] → [SELECTION MIC] (→ page 102)

La sensibilité du microphone peut être réglée. A partir du menu, sélectionnez [CONFIG.] → [INSTALLATION] → [GAIN MICRO]. (→ page 102)

REMARQUE :

- Ne connectez pas de signal audio à la prise d'entrée MIC. Cela risque d'entraîner un son extrêmement élevé, ce qui peut endommager le haut-parleur.
- Lorsqu'il n'y a pas de signal lorsque l'une ou l'autre des entrées HDMI est sélectionnée, l'émission de son risque de ne pas fonctionner.
- Avec le port HDMI1, HDMI2, USB Display (USB-B), ou réseau (LAN) sélectionné, le son du microphone sera produit s'il n'y a aucun signal audio numérique présent.
Dans ce cas, depuis le menu à l'écran, sélectionnez [CONFIG.] → [OPTIONS(1)] → [SELECTION AUDIO] → [ORDINATEUR]. Ceci permet d'émettre le son de votre micro.

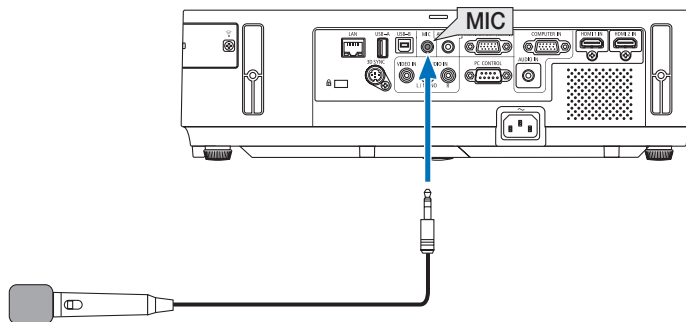

Microphone électrodynamique ou microphone électrostatique

15 Projection de photos ou de documents sauvegardés sur le smartphone via un réseau local sans fil (Wireless Image Utility)

Utiliser le Wireless Image Utility permet de transférer les photos et documents sauvegardés sur les bornes comme un smartphone ou une tablette sur le projecteur via le réseau local sans fil et de les projeter.

Il y a deux types de logiciel Wireless Image Utility, un pour Android et un autre pour iOS qui peuvent être téléchargés depuis Google Play ou l'App Store.

Pour Android

http://www.nec-display.com/dl/en/pj_android/wiu_for-android.html

Pour les appareils iOS

http://www.nec-display.com/dl/en/pj_ios/wiu_for-ios.html

16 Les images de projection reçues simultanément de plusieurs terminaux

Le projecteur reçoit des images transférées depuis plusieurs terminaux (max. 16 appareils) et les projette en même temps sur l'écran en le divisant (max. 4 × 4).

- Si plusieurs terminaux, tels qu'un ordinateur, un smartphone et une tablette sont connectés avec le projecteur sur le réseau, il permet de transférer les images enregistrées sur chaque terminal sur le projecteur et de les projeter.
- Vous pouvez connecter en même temps avec le projecteur des terminaux utilisant plusieurs systèmes d'exploitation (Windows, Mac OS, Android et iOS).

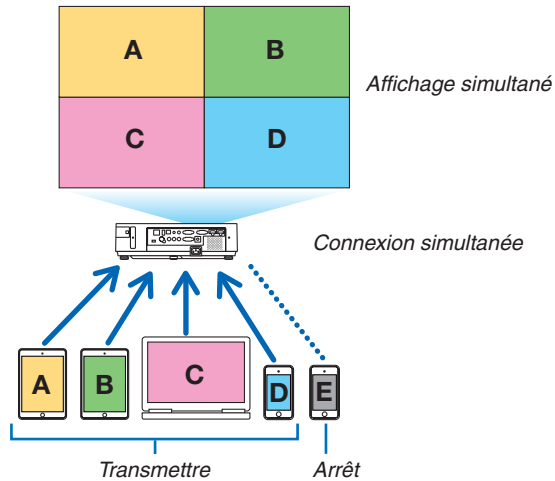

- Installez le logiciel d'application «Image Express Utility Lite», inclus dans le CD-ROM fourni avec le projecteur, sur les ordinateurs. (→ page 56)
- Pour un smartphone et une tablette, téléchargez l'application «Wireless Image Utility» depuis notre site Internet et installez-la sur ces derniers. (→ page 71)

Connectez le projecteur au réseau en premier, puis mettez en marche Image Express Utility Lite pour l'utilisation.

- Chaque fois que vous appuyez sur la touche ▲ ou ▼ sur la télécommande, l'écran d'affichage passe de/vers l'affichage plein écran de/vers l'affichage avec écran divisé.
- Si la touche ◀ ou ▶ sur la télécommande est appuyée en cours de projection en mode plein écran, cela permet de changer l'affichage du terminal.

Pour plus d'informations à propos de Image Express Utility Lite, veuillez-vous reporter au fichier HELP.

REMARQUE :

- Ce projecteur ne prend en charge que le [mode LIBRE] et ne prend pas en charge le [mode GERE].
 - Ce projecteur ne prend pas en charge les indications du nom d'utilisateur.
-

4. Utilisation de la Visionneuse

① Ce que vous pouvez faire avec la visionneuse

La visionneuse possède les caractéristiques suivantes.

- Lors de l'insertion d'un dispositif USB de mémoire de stockage de fichiers disponible dans le commerce dans le port USB-A (Type A) du projecteur, la visionneuse permet de visualiser les fichiers image de la mémoire USB. Même si aucun ordinateur n'est accessible, des présentations peuvent être effectuées simplement avec ce projecteur.
- Le format graphique supporté est JPEG.
- La visionneuse affiche les vignettes à l'écran (JPEG Exif uniquement), vous permettant de passer directement à l'image que vous désirez projeter.
- Il existe deux types de lecture en diaporama : la lecture manuelle et la lecture automatique. Le temps d'intervalle peut être modifié en lecture automatique.
- L'ordre d'affichage des images peut être fait par nom, date ou taille. Un ordre ascendant ou descendant peut être sélectionné.
- Il est possible d'effectuer une rotation de 90° des images pendant la lecture.

REMARQUE:

- Le port USB-A du projecteur ne supporte pas les répartiteurs USB.
- Il n'est pas possible d'effectuer les opérations suivantes grâce aux touches du projecteur lorsque l'écran de la VISIONNEUSE s'affiche sous forme de diapositives ou de vignettes.
 - La correction trapézoïdale se fait grâce à la touche ▲/▼
 - L'ajustement automatique se fait grâce à la touche AUTO ADJ.
 - Commande du volume sonore à l'aide des touches ◀ ou ▶
Pour effectuer la correction Keystone ou la sélection de la Source pendant l'affichage de la Visionneuse, appuyez deux fois sur le bouton MENU pour afficher et faire marcher la Visionneuse depuis le menu.
- Il n'est pas possible d'effectuer l'opération de gel de l'image grâce à la touche FREEZE du projecteur lorsque l'écran de la VISIONNEUSE s'affiche sous forme de diapositives ou de vignettes.
- L'exécution de [RESET] → [TOUTES LES DONNEES] à partir du menu correspondant permet de réinitialiser les paramètres de la visionneuse à leurs valeurs par défaut.
- Mémoire USB
 - Utilisez un dispositif de mémoire USB formaté avec le système de fichier FAT32 ou FAT16.
Le projecteur ne supporte pas les dispositifs de mémoire USB formatés NTFS.
Si le projecteur ne reconnaît pas votre mémoire USB, vérifiez si le format est supporté.
Pour formater votre mémoire USB dans un ordinateur, référez-vous au fichier document ou d'aide fourni avec votre Windows.
 - Nous ne garantissons pas que le port USB-A du projecteur soit compatible avec toutes les mémoires USB du marché.
- Images supportées
 - Les formats de fichier supportés par la visionneuse sont les suivants.
Nous ne garantissons pas que tous les formats d'image soient pris en charge par la Visionneuse.
Les images dans un format autre que ceux mentionnés dans le tableau peuvent ne pas être pris en charge.

Type d'image	Extension	Description
JPEG	JPG/JPEG	Les formats Baseline/Exif sont supportés

- Les diaporamas, effets et effets sonores sous PowerPoint ne peuvent pas être lus.
- Chaque image peut être affichée à une résolution allant jusqu'à 10 000 × 10 000 pixels.
- Il est possible que certaines ne puissent pas être lues, même si elles répondent aux conditions ci-dessus.
- Il n'est pas possible d'afficher plus de 200 icônes à l'écran des vignettes (nombre totale d'icônes de fichiers et de dossiers d'image.)
- Les noms de fichiers/dossiers trop longs seront tronqués à la longueur maximale autorisée. Ceci est indiqué par le rajout de parenthèses.
- La lecture d'un dossier contenant beaucoup de fichiers peut durer un certain temps.
- Si trop de fichiers sont contenus dans un simple dossier, passer d'une image à l'autre prendra plus de temps. Il faut réduire le nombre d'images contenues dans un même dossier afin de réduire le temps pour passer d'une image à une autre.

ASTUCE : le format de fichier d'image interchangeable (Exif) est un format d'image standard utilisé par les appareils photo numériques, et comprenant des données de prise de vues.

② Projections d'images stockées dans un dispositif de mémoire USB

Cette section explique le fonctionnement de base de la visionneuse.

La procédure décrite ci-dessous correspond au réglage par défaut de la barre d'outils de la visionneuse (→ page 79).

- Démarrage de la visionneuse à cette page
- Retrait de la mémoire USB du projecteur page 77
- Quitter la visionneuse page 77

Préparation : Avant de démarrer la visionneuse, stockez les images de la mémoire USB en utilisant l'ordinateur.

Démarrage de la Visionneuse

1. Allumez le projecteur. (→ page 15)

2. Insérez la mémoire USB-A dans le port USB du projecteur.

- Ne jamais retirer une mémoire USB du projecteur lorsque la DEL clignote. Ceci risquerait en effet d'endommager les données.

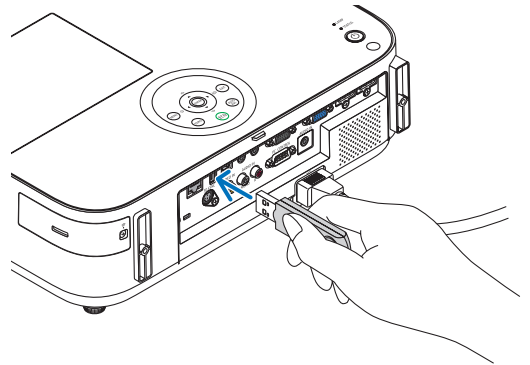

3. Appuyez sur la touche SOURCE sur le boîtier du projecteur.

L'écran de démarrage de la visionneuse s'affiche.

- Appuyez sur la touche USB-A de la télécommande.

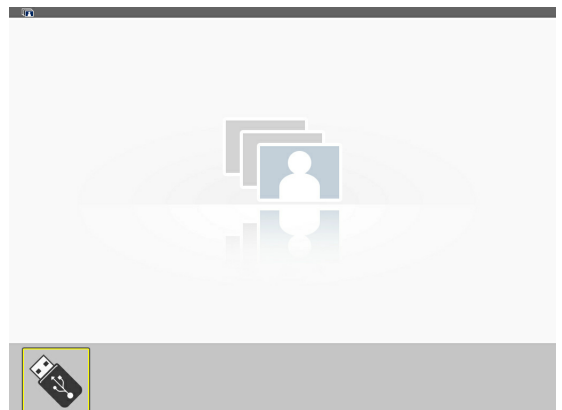
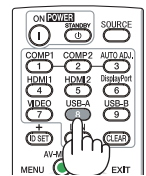
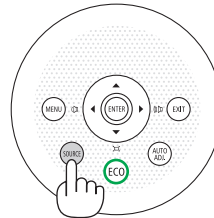

4. Utilisation de la Visionneuse

4. Appuyez sur la touche ENTER.

L'écran des vignettes s'affiche. (→ page 78)

5. Utilisez les touches ▲▼◀ ou ▶ pour sélectionner une icône.

- Le symbole → (flèche) sur la droite indique que plusieurs pages sont disponibles. Le fait d'appuyer sur la touche PAGE ▾ (bas) permet de passer à la page suivante : faites s'afficher la page précédente en appuyant sur PAGE △.

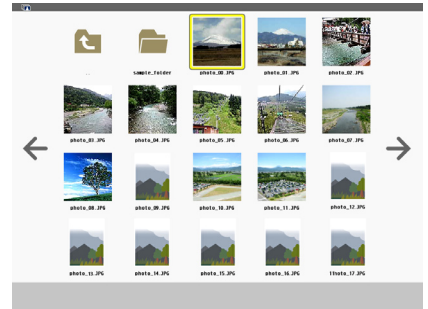
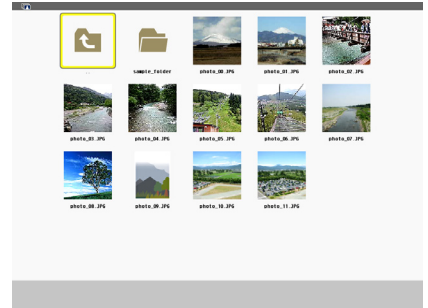

6. Appuyez sur la touche ENTER.

La diapositive sélectionnée s'affiche.

- Lorsque l'icône d'un dossier est sélectionnée, les icônes contenues dans ce dernier seront affichées.



7. Appuyez sur la touche ▶ pour sélectionner la diapositive suivante.

La diapositive de droite s'affiche.

- Les touches ◀ ou ▶ permettent de sélectionner la diapositive suivante (droite) ou précédente (gauche) à l'écran des vignettes.
- La barre d'outils s'affiche lorsqu'on appuie sur la touche MENU lors de l'affichage de l'écran des vignettes, des diapositives ou du diaporama. La barre d'outils permet de sélectionner ou de faire tourner une diapositive. (→ page 79)

8. Appuyez sur la touche EXIT lorsque la barre d'outils n'est pas affichée.

L'écran des vignettes s'affiche.

- Il est également possible d'afficher l'écran des vignettes en appuyant sur la touche ENTER.
- Pour quitter la barre d'outils, appuyez sur la touche MENU pour retourner à la liste SOURCE, puis appuyez une nouvelle fois sur la touche MENU pour quitter la liste SOURCE.

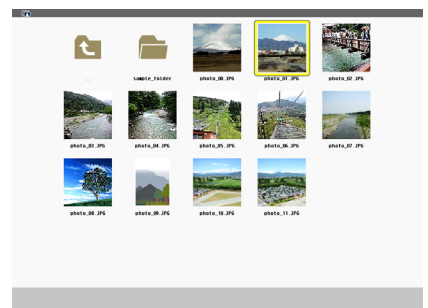

Retrait de la mémoire USB du projecteur

1. Sélectionnez l'écran de démarrage VISIONNEUSE.

Appuyez sur la touche EXIT si aucun menu ne s'affiche.

2 Retirez la mémoire USB du projecteur.

Assurez-vous que la DEL de la mémoire USB ne clignote pas avant de retirer la mémoire USB.

REMARQUE : le projecteur risque de ne pas fonctionner correctement si vous retirez la mémoire USB lorsqu'une diapositive est affichée. Si cela se produit, éteignez le projecteur et débranchez le câble d'alimentation. Attendez 3 minutes, puis connectez le câble d'alimentation et allumez le projecteur.

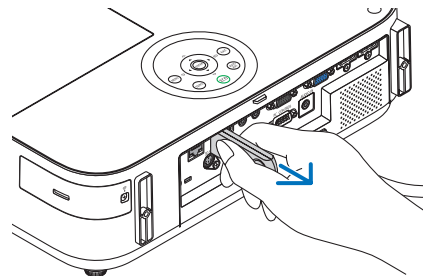
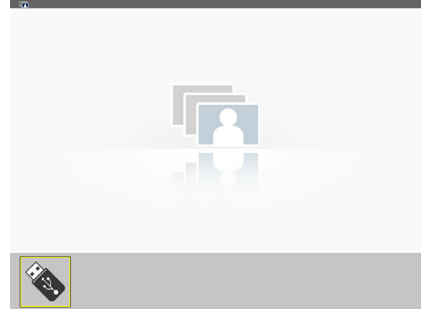

Quitter la visionneuse

1. Appuyez sur la touche MENU avec l'écran de diapositives ou l'écran de vignettes affiché.

La barre de commande ou le menu fenêtre s'affiche.

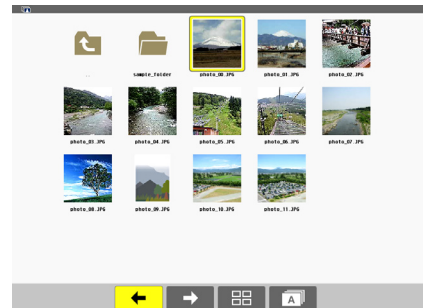

2. Appuyez sur la touche MENU encore une fois.

Le menu à l'écran s'affiche.

3. Sélectionnez une source autre que [USB-A] et appuyez sur la touche ENTER.

La visionneuse se ferme.

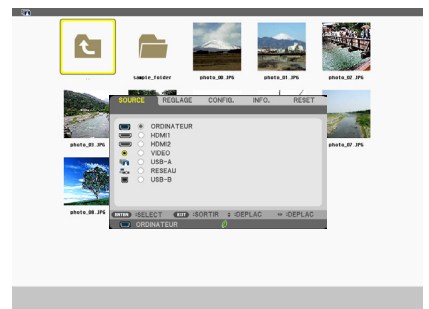

ASTUCE : Pour quitter la visionneuse à l'aide de la télécommande, sélectionnez une source autre que [USB-A].

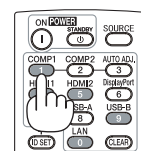

Composition de chaque écran

La visionneuse est composée de quatre écrans.

(1) Écran de démarrage de la visionneuse

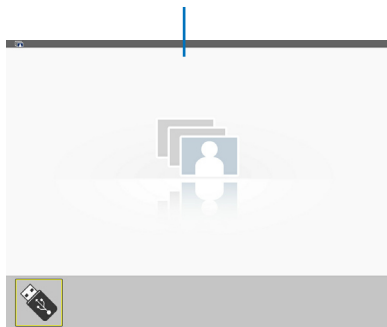

(2)

(3) Écran des vignettes

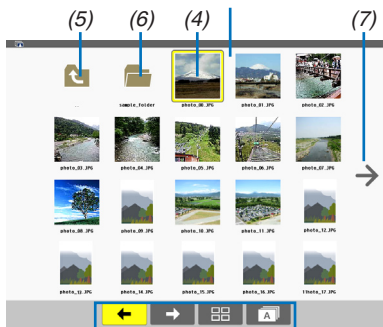

(8)

(9) Écran des diapositives/
(11) Écran de diaporama

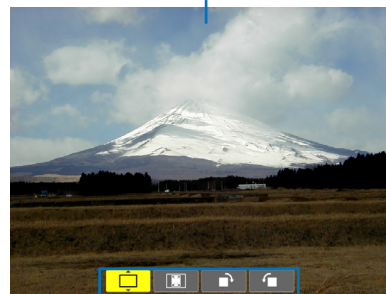

(10) (12)

Nom	Description
(1) Écran de démarrage de la visionneuse	Cet écran s'affiche en premier à la sélection de la Visionneuse.
(2) Icône USB	Cette icône indique qu'une clé mémoire USB a été insérée dans le projecteur.
(3) Écran des vignettes	Cet écran présente la liste des dossiers et des fichiers d'image enregistrés sur la mémoire USB. Les fichiers Exif JPEG ne s'affichent qu'à l'écran des vignettes. <ul style="list-style-type: none"> Le nombre maximal de fichiers ou de dossiers d'image par page diffère pour chaque modèle. <ul style="list-style-type: none"> Les modèles M403X/M363X/M323X/M283X/M333XS disposent d'un affichage de 5 par 4 Les modèles M403W/M363W/M323W/M353WS/M303WS de 6 par 4 Les modèles M403H/M323H de 8 par 5
(4) Curseur	Le curseur permet de sélectionner (mettre en surbrillance) un dossier ou un fichier d'image à l'aide des touches ▲▼◀▶.
(5) Icône retour	Cette icône permet de retourner au dossier d'origine (parent).
(6) Icône de dossier	Cette icône indique que la mémoire USB dispose de plusieurs dossiers.
(7) Icône Haut de page (Bas de page)	Cette icône indique que plusieurs dossiers ou fichiers d'images sont présents à la page suivante (précédente). Utilisez la touche ► pour passer à la ligne suivante (précédente). Les touches PAGE ▼ ou PAGE ▲ de la télécommande permettent de passer directement à la page précédente ou suivante.
(8) Barre d'outils des vignettes	Cette barre d'outils est utilisée à l'écran des vignettes. Cette barre d'outils peut être affichée en appuyant sur la touche MENU. (→ page 79)
(9) Écran des diapositives	Cet écran est utilisé pendant la lecture manuelle. L'image sélectionnée est affichée en grand écran.
(10) Barre d'outils de diapositive	Cette barre d'outils est utilisée à l'écran des diapositives. Cette barre d'outils peut être affichée en appuyant sur la touche MENU. (→ page 80)
(11) Écran de diaporama	Cet écran est utilisé pendant la lecture automatique. Les diapositives seront changées automatiquement.
(12) Barre d'outils de diaporama	Cette barre d'outils est utilisée à l'écran du diaporama. Cette barre d'outils peut être affichée en appuyant sur la touche MENU. (→ page 80)

Utilisation de la barre d'outils

1. Appuyez sur la touche MENU.

La barre d'outils s'affiche.

L'écran SOURCE s'affiche en tant qu'écran de connexion de la visionneuse.

2. Utilisez la touche ◀ ou ▶ pour sélectionner un élément, puis les touches ▲ ou ▼ pour choisir les options disponibles.

L'élément sur lequel est placé le curseur s'affiche en jaune.

Les touches ▲ ou ▼ permettent d'afficher les options disponibles.

3. Appuyez sur la touche ENTER.







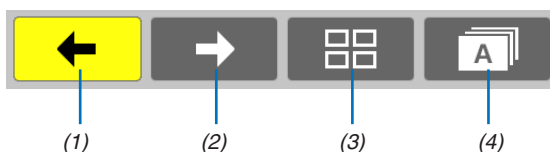

L'élément sélectionné s'affiche.

4. Appuyez deux fois de suite sur la touche MENU.

La barre d'outils se ferme, puis la liste SOURCE s'affiche. Appuyez une nouvelle fois sur la touche MENU pour quitter la liste SOURCE.

Barre d'outils des vignettes



Menu	Options	Description	
(1) Retour		—	Permet de passer à l'image précédente. Lorsque le curseur atteint la partie supérieure gauche de l'écran, il revient à la page précédente.
(2) Avant		—	Permet de passer à l'image suivante. Lorsque le curseur atteint la partie inférieure droite de l'écran, il passe à la page suivante.
(3) Affichage		—	Quitter le menu et retourner à l'écran des vignettes.
		—	Quitter le menu et lancer le diaporama à partir de l'élément mis en surbrillance.
		—	Permet de quitter le menu et de retourner à l'écran du diaporama.
(4) Ordre		—	Permet d'afficher les icônes par ordre alphabétique. (Numéros avant les lettres de l'alphabet)
		—	Permet d'afficher les icônes par ordre décroissant de taille de fichier.
		—	Permet d'afficher les icônes par date de création.

Barre d'outils de diapositive

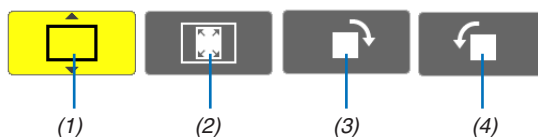

Menu	Options	Description
(1) Affichage		Permet de quitter le menu et de passer à l'écran du diaporama.
		Permet de quitter le menu et de retourner à l'écran des vignettes.
		Permet de quitter le menu et de lancer le diaporama à partir de l'élément mis en surbrillance.
(2) Affichage de l'image		Permet de quitter le menu et affiche l'image à sa résolution réelle.
		Quitte le menu et affiche l'image à la résolution maximale du projecteur.
(3) Rotation dans le sens des aiguilles d'une montre		Permet de quitter le menu, et de faire tourner l'image de 90° dans le sens des aiguilles d'une montre.
(4) Rotation dans le sens contraire des aiguilles d'une montre		Permet de quitter le menu, et de faire tourner l'image de 90° dans le sens opposé des aiguilles d'une montre.

Barre d'outils de diaporama

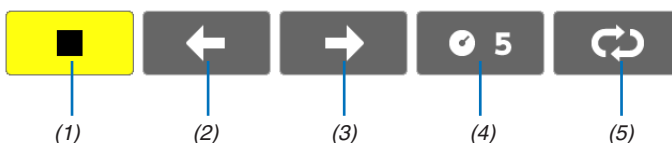

Menu	Options	Description
(1) Arrêt		Permet de quitter le menu et de passer à l'écran du diaporama.
(2) Retour		Permet de passer à l'image précédente.
(3) Avant		Permet de passer à l'image suivante.
(4) Intervalle		Permet de spécifier la durée de l'intervalle entre la lecture de chaque diapositive.
(5) Répétition		Répète la lecture des images du dossier.
		Permet de retourner à l'écran des vignettes.

INFORMATION :

- Une icône de l'image au centre de l'écran indique que le fichier ne peut être affiché à l'écran des diapositives ou du diaporama.
- Le réglage de la barre d'outils permettant la rotation des diapositives se ferme si le dossier est déplacé d'un endroit à un autre.

5. Utilisation du menu sur écran

① Utilisation des menus

REMARQUE : Le menu sur écran risque de ne pas être affiché correctement lorsqu'une image vidéo entrelacée est projetée.

1. Appuyer sur la touche MENU de la télécommande ou du projecteur pour afficher le menu.



REMARQUE : Les commandes comme ENTER, EXIT, ▲▼, ◀▶ en bas affichent les boutons disponibles pour vos actions.

2 Appuyer sur les touches ◀▶ de la télécommande ou du projecteur pour afficher le sous-menu.

3. Appuyer sur la touche ENTER de la télécommande ou du projecteur pour mettre en surbrillance le premier élément ou le premier onglet.

4. Utiliser les touches ▲▼ de la télécommande ou du projecteur pour sélectionner l'élément à ajuster ou à régler.

Vous pouvez utiliser les touches ◀▶ de la télécommande ou du boîtier du projecteur pour sélectionner l'onglet souhaité.

5. Appuyer sur la touche ENTER de la télécommande ou du projecteur pour afficher la fenêtre du sous-menu.

6. Régler le niveau, activer ou désactiver l'élément sélectionné en utilisant les touches ▲▼◀▶ de la télécommande ou du projecteur.

Les changements sont enregistrés jusqu'à ce qu'un nouvel ajustement soit effectué.

7. Répéter les étapes 2 à 6 pour régler un élément supplémentaire ou appuyer sur la touche EXIT du projecteur ou de la télécommande pour quitter l'affichage du menu.

REMARQUE : Lorsqu'un menu ou un message est affiché, plusieurs lignes d'information peuvent être perdues, suivant le signal ou les réglages.

8. Appuyez sur la touche MENU pour fermer le menu.

Appuyer sur EXIT pour retourner au menu précédent.

2 Éléments du menu

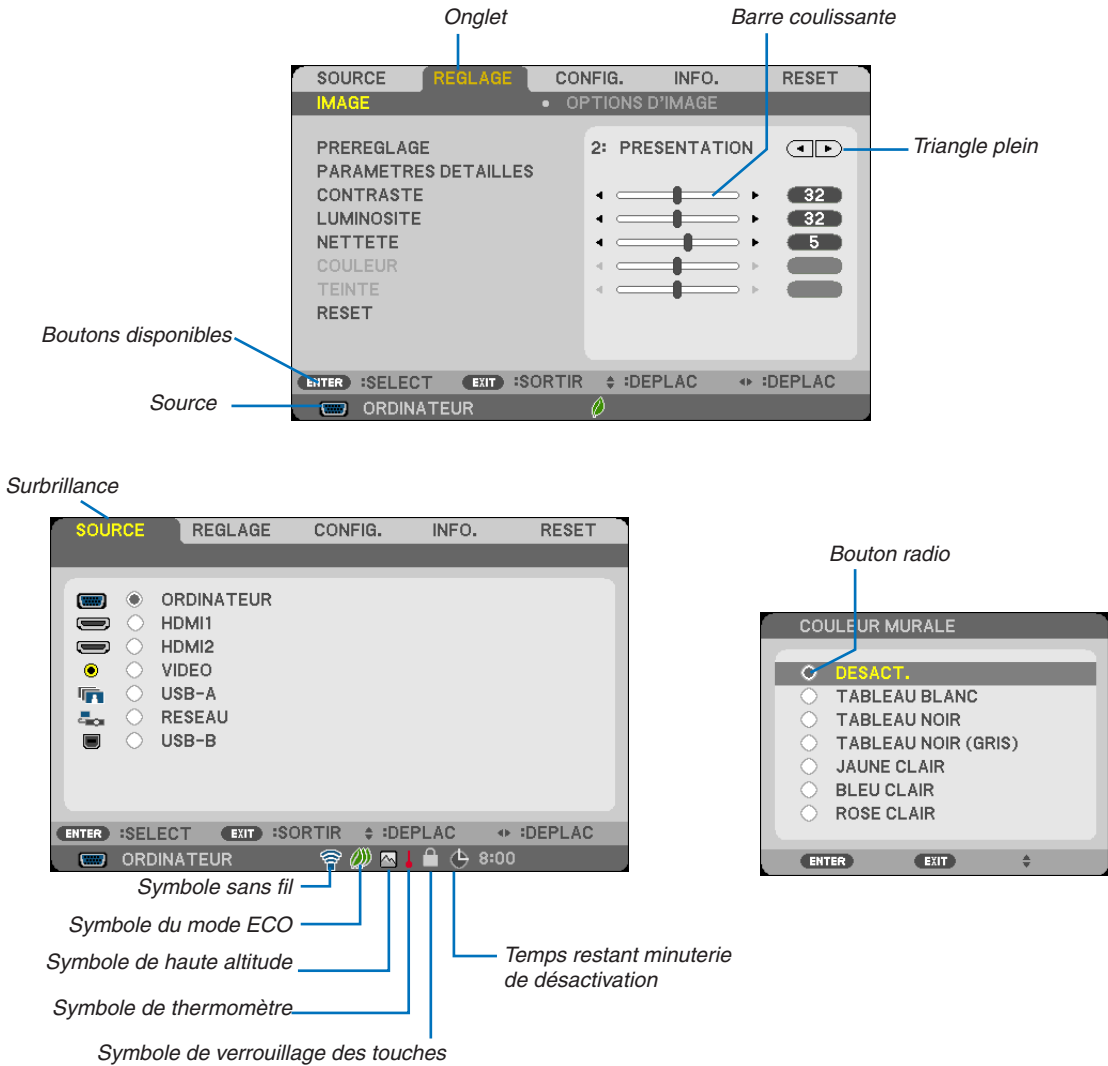

Les fenêtres du menu ou les boîtes de dialogue comportent généralement les éléments suivants :

- Surbrillance Indique le menu ou l'élément sélectionné.
- Triangle plein Indique que d'autres choix sont disponibles. Un triangle en surbrillance indique que l'élément est actif.
- Onglet Indique un groupe de fonctions dans une boîte de dialogue. La sélection d'un onglet amène sa page au premier plan.
- Bouton radio Utiliser ce bouton rond pour sélectionner une option dans une boîte de dialogue.
- Source Indique la source actuellement sélectionnée.
- Temps restant minuterie de désactivation Indique le temps restant lorsque la fonction [OFF TIMER] est pré-réglée.
- Barre coulissante Indique les réglages ou la direction de l'ajustement.
- Symbole du mode ECO Permet d'indiquer que le MODE ECO est réglé.
- Symbole de verrouillage des touches Indique que la fonction [VER. PANNEAU COMMANDE] est activée.
- Symbole de thermomètre Indique que le [MODE ECO] a été réglé de force en mode [ACTIVE] car la température interne est trop élevée.
- Symbole de haute altitude Indique que le [MODE VENTILATEUR] est réglé sur le mode [HAUTE ALTITUDE].
- Symbole sans fil Indique que la connexion au réseau local sans fil est activée.

③ Liste des fonctions de menus

Certaines rubriques de menu sont indisponibles suivant la source d'entrée.

Menu fonctions		Par défaut	Options		
SOURCE	ORDINATEUR		*		
	HDMI1		*		
	HDMI2		*		
	VIDEO		*		
	USB-A		*		
	LAN		*		
	USB-B		*		
REGLAGE	IMAGE	PREREGLAGE	* 1-8		
		PARAMETRES DETAILLES	REFERENCE	* HTE LUMIN., PRESENTATION, VIDEO, FILM, GRAPHIQUE, sRGB, NATUREL, DICOM SIM.	
			CORRECTION GAMMA* ¹	DYNAMIQUE, NATUREL, DETAIL DU NOIR	
			TAILLE D'ECRAN* ²	* GRAND, MOYEN, PETIT	
			TEMP. COULEURS	* 5000, 6500, 7800, 9300	
			AMELIORATION COULEUR	* DESACT., BAS, MOYEN, HAUT	
			CONTRASTE DYNAMIQUE	* DESACT., ACTIVE	
		CONTRASTE	64		
		LUMINOSITE	64		
		NETTETE	8		
	COULEUR	64			
	TEINTE	32			
	RESET				
	OPTIONS D'IMAGE	HORLOGE	*		
		PHASE	*		
		HORIZONTAL	*		
		VERTICAL	*		
		SURBALAYAGE	AUTO	AUTO, DESACT., ACTIVE	
		ASPECT (RATIO)	*	M403X/M363X/M323X/M283X/M333XS: AUTO, 4:3, 16:9, 15:9, 16:10, ZOOM LARGE, NATIF	
			*	M403W/M363W/M323W/M353WS/M303WS/M403H/M323H: AUTO, 4:3, 16:9, 15:9, 16:10, GRAND ECRAN, NATIF	
POSITION (Non disponible sur M403W/M363W/M323W/M353WS/M303WS/M403H/M323H)		0	-16 à 16		
REDUCTION DE BRUIT		DESACT.	DESACT., BAS, MOYEN, HAUT		
TELECINEMA		2-2/2-3 AUTO	DESACT., 2-2/2-3 AUTO, 2-2 ACTIVE, 2-3 ACTIVE		
CONFIG.	GENERALITES	ZOOM NUMERIQUE (M353WS/M303WS/M333XS)	100 80 à 100		
		AUTO KEYSTONE (VERTICAL uniquement)	ACTIVE	DESACT., ACTIVE	
		KEYSTONE	0	HORIZONTAL* ³ VERTICAL	
		SAUVEGARDE KEYSTONE	DESACT.	DESACT., ACTIVE	
		COULEUR MURALE	DESACT.	DESACT., TABLEAU BLANC, BLACKBOARD, TABLEAU NOIR (GRIS), JAUNE CLAIR, BLEU CLAIR, ROSE CLAIR	
		PARAMETRES ECO	MODE ECO	ECO AUTO	DESACT., ECO AUTO, NORMAL, ECO
			OPTIONS ECO AUTO		
			DIM AUTO	DESACT.	DESACT., 0:01, 0:03, 0:10, 0:20
			DETEC. ECLAIR. PIECE	DESACT.	DESACT., ACTIVE
			NORMAL OPTION		
			LUMINOSITE CONSTANTE	DESACT.	DESACT., ACTIVE
		ECO OPTION			
		LUMINOSITE CONSTANTE	DESACT.	DESACT., ACTIVE	
		SOUS-TITRAGE DESACTIVE	DESACT.	DESACT., SOUS-TITRE1, SOUS-TITRE2, SOUS-TITRE3, SOUS-TITRE4, TEXTE1, TEXTE2, TEXTE3, TEXTE4	
		MINUT. DESACTIVATION	DESACT.	DESACT., 0:30, 1:00, 2:00, 4:00, 8:00, 12:00, 16:00	
LANGUE	ENGLISH	ENGLISH, DEUTSCH, FRANÇAIS, ITALIANO, ESPAÑOL, SVENSKA, 日本語 DANSK, PORTUGUÊS, ČEŠTINA, MAGYAR, POLSKI, NEDERLANDS, SUOMI NORSK, TÜRKÇE, РУССКИЙ, عربي, Ελληνικά, 中文, 한국어 ROMANA, HRVATSKI, БЪЛГАРСКИ, INDONESIA, हिन्दी, ไทย, ئۇيغۇر, 繁體中文, TIẾNG VIỆT			

* L'astérisque (*) indique que le réglage par défaut varie selon le signal.

*¹ Le paramètre [CORRECTION GAMMA] est disponible si un paramètre autre que [DICOM SIM.] est sélectionné dans [REFERENCE].

*² Le paramètre [TAILLE D'ECRAN] est disponible si [DICOM SIM.] est sélectionné dans [REFERENCE].

*³ L'élément [HORIZONTAL] n'est pas disponible sur les M353WS, M303WS et M333XS.

5. Utilisation du menu sur écran

Menu fonctions		Par défaut	Options	
CONFIG.	MENU	SELECTION DE COULEUR	COULEUR	
		AFFICHAGE SOURCE	ACTIVE	
		AFFICHAGE ID	ACTIVE	
		MESSAGE ECO	DESACT.	
		DUREE D'AFFICHAGE	AUTO 45 S	
		PAPIER PEINT	BLEU	
		MSG. AVERTISSEMENT 3D	ACTIVE	
	INSTALLATION	ORIENTATION	BUREAU VERS L'AVANT	
		VER. PANNEAU COMMANDE	DESACT.	
		SECURITE	DESACT.	
		VITESSE DE TRANSMISSION	38400bps	
		CONTROLE ID	NUMERO DE CONTROLE ID	1
			CONTROLE ID	DESACT.
			CONTROLE ID	DESACT., ACTIVE
		MOTIF DE TEST		
		SELECTION MIC	MIC DYNAMIQUE	
		GAIN MICRO	2	
	OPTIONS(1)	MODE VENTILATEUR	AUTO	
		SYSTEME COULEUR	VIDEO	
		MODE WXGA	M403X/M363X/ M323X/M283X/ M333XS/M403H/ M323H: DESACT. M403W/M363W/ M323W/M353WS/ M303WS: ACTIVE	
		REGLAGES HDMI	HDMI1	
			NIVEAU VIDEO	NORMAL
			HDMI2	
		SELECTION AUDIO	HDMI1	HDMI1
			HDMI2	HDMI2
		BEEP	LAN	LAN
			USB B	USB B
		OPTIONS(2)	MODE VEILLE	NORMAL
	DEMARRAGE DIRECT		DESACT.	
	MARCHE AUTO ACT(COMP.)		DESACT.	
	MARCHE AUTO DES*		1:00	
	SEL. SOURCE / DEFAUT		DERNIERE	
	CONVERSION CARBONE		0.505	
	VALEURS MONETAIRES		\$	
	CONV. VAL. MONETAIRES			
	3D	ORDINATEUR	3D	DESACT.
LUNETTES			DLP® Link	
FORMAT			COTE PAR COTE	
INVERSION G/D			NON-INVERSE	
HDMI1		3D	DESACT.	
		LUNETTES	DLP® Link	
		FORMAT	AUTO	
		INVERSION G/D	NON-INVERSE	
HDMI2		3D	DESACT.	
		LUNETTES	DLP® Link	
		FORMAT	AUTO	
		INVERSION G/D	NON-INVERSE	
VIDEO		3D	DESACT.	
		LUNETTES	DLP® Link	
	FORMAT	AUTO		
	INVERSION G/D	NON-INVERSE		
RESEAU LOCAL CABLE	RESEAU LOCAL CABLE	ACTIVER		
	PARAMETRES	DHCP: ACTIVER AUTO DNS: DESACT.		
	SE RECONNECTER			
	RESEAU LOCAL SS FIL	PROFIL	DESACTIVER	
	SE RECONNECTER			

*MARCHE AUTO DES : Cet élément peut être sélectionné uniquement lorsque [NORMAL] est sélectionné pour le [MODE VEILLE].

5. Utilisation du menu sur écran

Menu fonctions		Par défaut	Options
INFO.	TEMPS D'UTILISATION	DUREE VIE RESTANTE LAMPE	
		HEURES D'UTILIS. LAMPE	
		ECO TOTALE DE CARB.	
		ECO TOTALE DE COUT	
	SOURCE(1)	RESOLUTION	
		FREQUENCE HORIZONTALE	
		FREQUENCE VERTICALE	
		TYPE SYNC	
		POLARITE SYNCHRO.	
		TYPE DE NUMERISATION	
	SOURCE(2)	TYPE DE SIGNAL	
		TYPE DE VIDEO	
		PROFONDEUR DE BIT	
		NIVEAU VIDEO	
		SIGNAL 3D	
	RESEAU LOCAL CABLE	ADRESSE IP	
		MASQUE SUBNET	
		PASSERELLE	
		ADRESSE MAC	
	RESEAU LOCAL SS FIL	ADRESSE IP	
		MASQUE SUBNET	
		PASSERELLE	
		ADRESSE MAC	
		SSID	
		TYPE DE RESEAU	
		SECURITE	
		CANAL	
	NIVEAU DU SIGNAL		
	VERSION(1)	FIRMWARE	
		DATA	
VERSION(2)	FIRMWARE2		
AUTRES	NOM DU PROJECTEUR		
	ADRESSE INTERNET		
	MODEL NO.		
	SERIAL NUMBER		
	LAN UNIT TYPE		
	CONTROLE ID (lorsque [CONTROLE ID] est réglé)		
RESET	SIGNAL ACTUEL		
	TOUTES LES DONNEES		
	EFFACER HEURES LAMPE		

4 Descriptions et fonctions des menus [SOURCE]



ORDINATEUR

Sélectionne l'ordinateur relié au signal du connecteur d'entrée COMPUTER.

REMARQUE : Lorsque le signal d'entrée composant est raccordé au connecteur COMPUTER IN, sélectionnez [ORDINATEUR] respectivement.

HDMI1 et 2

Sélectionne l'équipement compatible HDMI relié à votre connecteur HDMI 1 ou HDMI 2 IN.

VIDEO

Sélectionne l'équipement relié à l'entrée VIDEO - magnétoscope, lecteur DVD ou rétroprojecteur.

USB-A (Visionneuse)

Cette fonction vous permet de faire des présentations à l'aide d'une mémoire USB contenant des diapositives. (→ page 73 « 4. Utilisation de la Visionneuse »)

LAN

Permet de sélectionner le signal du port réseau local (RJ-45) ou du dispositif réseau local sans fil USB installé (en option).

USB-B (AFFICH. USB)

Permet de sélectionner l'ordinateur connecté au port (type B) USB-B par l'intermédiaire d'un câble USB disponible dans le commerce.

(→ page 43)

5 Descriptions et fonctions du menu de réglage [REGLAGE] [IMAGE]

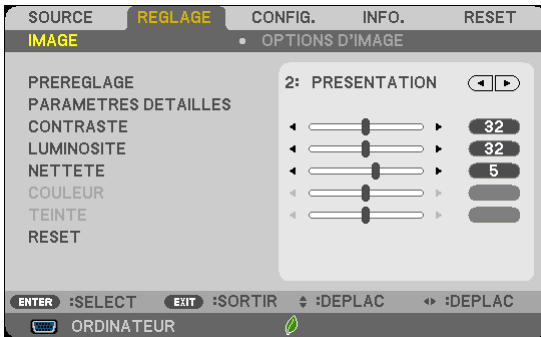

[PREREGLAGE]

Cette fonction vous permet de sélectionner des réglages optimisés pour l'image que vous projetez. Vous pouvez ajuster une teinte neutre pour le jaune, cyan ou magenta.

Il existe sept préréglages d'usine optimisés pour différents types d'images. Vous pouvez également utiliser les [PARAMETRES DETAILLES] pour définir les paramètres ajustables afin de personnaliser chaque gamma ou couleur. Vos réglages peuvent être enregistrés dans [PREREGLAGE 1] à [PREREGLAGE 7],

- HTE LUMIN..... Recommandé pour un usage dans une pièce lumineuse.
- PRESENTATION Recommandé pour faire une présentation utilisant un fichier PowerPoint.
- VIDEO Recommandé pour regarder des programmes TV traditionnels.
- FILM Recommandé pour les films.
- GRAPHIQUE Recommandé pour les graphiques.
- sRGB Valeurs de couleurs standard
- NATUREL..... Luminosité et réglage des couleurs bien équilibrés.
- DICOM SIM. Recommandé pour le format de simulation DICOM.

REMARQUE :

- L'option [DICOM SIM.] sert uniquement d'entraînement/référence et ne doit pas être utilisée pour le diagnostic en lui-même.
- DICOM est l'abréviation de Digital Imaging and Communications in Medicine. Il s'agit d'un standard développé par l'Université Américaine de Radiologie (ACR) et l'Association Nationale des Fabricants Electriques (NEMA).
Le standard spécifie le mode de transfert des images numériques d'un système à l'autre.
- Un scintillement de l'écran peut se produire en fonction de l'image projetée. Pour éviter ce phénomène, sélectionnez [REGLAGE] → [IMAGE] → [PREREGLAGE] dans le menu à l'écran et réglez sur l'un des éléments autres que [HTE LUMIN.] et [PRESENTATION].

[PARAMETRES DETAILLES]

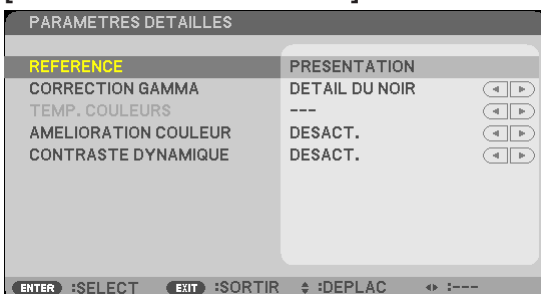

Enregistrement de vos paramètres personnalisés [REFERENCE]

Cette fonction vous permet d'enregistrer vos paramètres personnalisés dans [PREREGLAGE 1] à [PREREGLAGE 7]. Sélectionner tout d'abord un mode preset de base depuis [REFERENCE], puis régler [CORRECTION GAMMA], [TAILLE D'ECRAN], [TEMP. COULEURS], [AMELIORATION COULEUR] et [CONTRASTE DYNAMIQUE].

- HTE LUMIN..... Recommandé pour un usage dans une pièce lumineuse.
- PRESENTATION Recommandé pour faire une présentation utilisant un fichier PowerPoint
- VIDEO Recommandé pour les images normales telles qu'un programme TV
- FILM Recommandé pour les films.
- GRAPHIQUE Recommandé pour les graphiques
- sRGB Valeurs de couleur standard
- NATUREL..... Luminosité et réglage des couleurs bien équilibrés.
- DICOM SIM. Recommandé pour le format de simulation DICOM.

Sélection du mode de correction Gamma [CORRECTION GAMMA]

Chaque mode est recommandé pour:

- DYNAMIQUE..... Crée une image au contraste élevé.
- NATUREL..... Reproduction naturelle de l'image.
- DETAIL DU NOIR ... Accentue les détails dans les zones sombres de l'image.

REMARQUE : Cette fonction n'est pas disponible si [DICOM SIM.] est sélectionné dans [PARAMETRES DETAILLES].

Sélection de la taille de l'écran pour DICOM SIM [TAILLE D'ECRAN]

Cette fonction permet de réaliser la correction gamma appropriée à la taille de l'écran.

- GRAND Pour un écran de 150"
- MOYEN Pour un écran de 100"
- PETIT Pour un écran de 50"

REMARQUE : Cette fonction n'est disponible que si [DICOM SIM.] est sélectionné dans [PARAMETRES DETAILLES].

Réglage de la température des couleurs [TEMP. COULEURS]

Cette option vous permet de sélectionner la température de couleur de votre choix.

REMARQUE : Lorsque [PRESENTATION] ou [HTE LUMIN.] est sélectionné dans [REFERENCE], cette fonction n'est pas disponible.

Améliorer la couleur [AMELIORATION COULEUR]

Cette fonction vous permet d'ajuster la densité de la couleur de l'image.

La couleur de l'image s'assombrit selon l'ordre « BAS », « MOYEN » et « HAUT » au fur et à mesure que l'image devient plus sombre.

Lorsque [DESACT.] est sélectionné, la fonction AMÉLIORATION COULEUR ne fonctionne pas.

Réglage de la luminosité et du contraste [CONTRASTE DYNAMIQUE]

Cette fonction vous permet de régler optiquement le rapport de contraste.

Sélectionnez [ACTIVE] pour augmenter le rapport de contraste.

REMARQUE :

- L'élément de [CONTRASTE DYNAMIQUE] ne peut pas être sélectionné dans les cas suivants :
 - Lorsque [LUMINOSITE CONSTANTE] est activée à l'aide de [ACTIVE] sélectionné pour [MODE ECO] depuis [REGLAGES ECO].
 - Lorsque [ACTIVE] est sélectionné pour [3D] alors que les images sont projetées.
 - Les fonctions MODE ÉCO et CONTRASTE DYNAMIQUE contrôlent la puissance de la lampe. Certaines images peuvent devenir extrêmement lumineuses si vous utilisez les fonctions de MODE ÉCO et de CONTRASTE DYNAMIQUE en même temps pour contrôler la puissance de la lampe. Pour éviter ce phénomène, désactivez le MODE ÉCO et le CONTRASTE DYNAMIQUE.
-

[CONTRASTE]

Règle l'intensité de l'image en fonction du signal entrant.

[LUMINOSITE]

Règle le niveau de luminosité ou l'intensité de la trame arrière.

[NETTETE]

Contrôle le détail de l'image.

[COULEUR]

Augmente ou diminue le niveau de saturation de la couleur.

[TEINTE]

Varie le niveau de couleur de +/- vert à +/- bleu. Le niveau du rouge sert de référence.

Signal d'entrée	CONTRASTE	LUMINOSITE	NETTETE	COULEUR	TEINTE
ORDINATEUR/HDMI (RGB)	Oui	Oui	Oui	Non	Non
ORDINATEUR/HDMI (COMPOSANT)	Oui	Oui	Oui	Oui	Oui
VIDEO/COMPOSANT	Oui	Oui	Oui	Oui	Oui
USB-A/LAN/USB-B	Oui	Oui	Oui	Non	Non

Oui=Réglable, Non=Non réglable

[RESET]

Les paramètres et réglages de [IMAGE] sont ramenés aux paramètres d'usine à l'exception des suivants; Numéros pré-réglés et [REFERENCE] dans l'écran [PREREGLAGE].

Les paramètres et réglages sous [PARAMETRES DETAILLES] de l'écran [PREREGLAGE] qui ne sont pas sélectionnés actuellement ne seront pas réinitialisés.

[OPTIONS D'IMAGE]

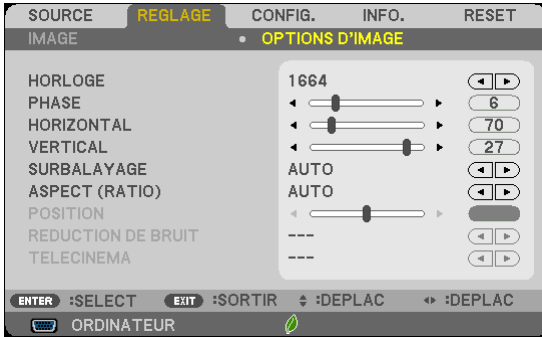

Réglage de l'horloge et de la phase [HORLOGE/PHASE]

Cette fonction permet de régler manuellement HORLOGE et PHASE.

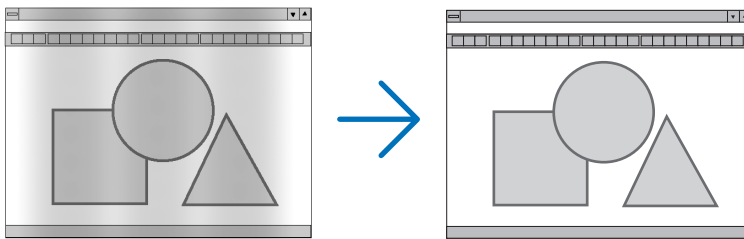

HORLOGE Utiliser cet élément pour régler avec précision l'image d'ordinateur ou pour supprimer les bandes verticales qui peuvent apparaître. Cette fonction ajuste les fréquences d'horloge qui suppriment le scintillement horizontal dans l'image.

Cet ajustement peut s'avérer nécessaire lorsque vous connectez votre ordinateur pour la première fois.

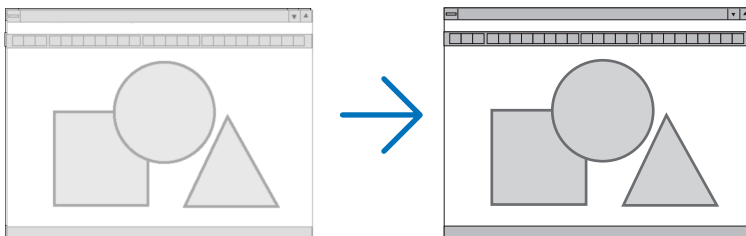

PHASE Utiliser cet élément pour régler la phase de l'horloge ou pour réduire le bruit vidéo, les interférences ou la diaphonie. (C'est évident lorsqu'une partie de votre image semble miroiter.)

N'utiliser [PHASE] que lorsque [HORLOGE] est terminé.

REMARQUE : Les éléments [HORLOGE] et [PHASE] ne sont disponibles que pour les signaux RGB.

Réglage de la position horizontale/verticale [HORIZONTAL/VERTICAL]

Règle la position de l'image horizontalement et verticalement.

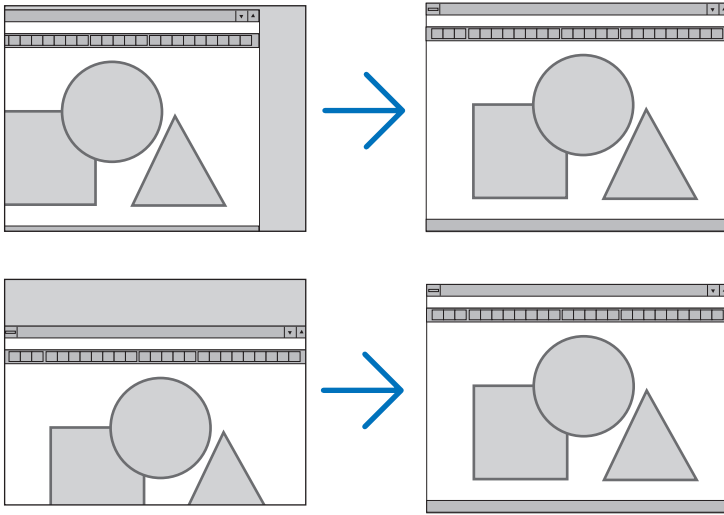

REMARQUE : Les éléments [HORIZONTAL] et [VERTICAL] ne sont pas disponibles pour les paramètres VIDEO, HDMI1, HDMI2, USB-A, LAN et USB-B.

- Une image peut être déformée pendant le réglage des paramètres [HORLOGE] et [PHASE]. Il ne s'agit pas d'un dysfonctionnement.
- Les réglages des paramètres [HORLOGE], [PHASE], [HORIZONTAL], et [VERTICAL] sont enregistrés en mémoire pour le signal actuel. La prochaine fois que vous projetterez une image avec la même résolution et la même fréquence horizontale et verticale, ces réglages seront rappelés et appliqués.

Pour effacer les réglages enregistrés en mémoire, sélectionnez [RESET] → [SIGNAL ACTUEL] ou [TOUTES LES DONNEES] dans le menu et réinitialisez les réglages.

Sélection du pourcentage de surbalayage [SURBALAYAGE]

Cette fonction vous permet de définir le surbalayage approprié pour un signal entrant.

AUTO Affiche une image surbalayée appropriée (paramétrage d'usine).

DESACT. Ne surbalaye pas l'image.

ACTIVE Surbalaye l'image.

REMARQUE :

- L'élément de [SURBALAYAGE] ne peut pas être sélectionné lorsque des signaux VIDEO sont utilisés ou lorsque [NATIF] est sélectionné pour [ASPECT (RATIO)].
-

Sélectionner le rapport d'aspect [ASPECT (RATIO)]

Le terme « rapport d'aspect » fait référence au rapport de la largeur par rapport à la hauteur d'une image projetée. Le projecteur détermine automatiquement le signal d'entrée et l'affiche dans son rapport d'aspect approprié.

- Ce tableau indique les résolutions et les rapports d'aspect type que la plupart des ordinateurs supportent.

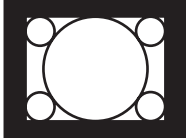
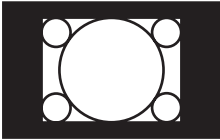

Résolution	Rapport d'aspect
VGA 640 × 480	4:3
SVGA 800 × 600	4:3
XGA 1024 × 768	4:3
WXGA 1280 × 768	15:9
WXGA 1280 × 800	16:10
WXGA+ 1440 × 900	16:10
SXGA 1280 × 1024	5:4
SXGA+ 1400 × 1050	4:3
UXGA 1600 × 1200	4:3
WUXGA 1920 × 1200	16:10

Options	Fonction
AUTO	Le projecteur détermine automatiquement le signal d'entrée et l'affiche dans son rapport d'aspect. (→ page suivante) Le projecteur peut déterminer de manière erronée le rapport d'aspect en fonction de son signal. Dans ce cas, sélectionner le rapport d'aspect approprié à partir des points suivants.
4:3	L'image est affichée en rapport d'aspect 4:3.
16:9	L'image est affichée en rapport d'aspect 16:9.
15:9	L'image est affichée en rapport d'aspect 15:9.
16:10	L'image est affichée en rapport d'aspect 16:10.
ZOOM LARGE (M403X/M363X/M323X/ M283X/M333XS)	L'image est étirée à gauche et à droite. Des parties de l'image affichée sont rognées sur les bords gauches et droits et elles ne sont donc pas visibles.
GRAND ECRAN (M403W/M363W/ M323W/M353WS/ M303WS/M403H/ M323H)	L'image d'un signal « letterbox » est étirée également dans les directions horizontales et verticales pour s'adapter à l'écran. Des parties de l'image affichée sont rognées sur les bords supérieurs et inférieurs et elles ne sont donc pas visibles.
NATIF	Le projecteur affiche l'image actuelle avec sa véritable résolution lorsque le signal d'ordinateur entrant a une résolution plus basse que la résolution naturelle du projecteur. <div style="display: flex; justify-content: space-between; align-items: flex-start;"> <div style="width: 60%;"> <p>[Exemple 1] Lorsque le signal d'entrée avec la résolution 800 × 600 est affiché sur les M403X/M363X/M323X/M283X/M333XS :</p> </div> <div style="width: 35%; text-align: center;">  </div> </div> <hr style="width: 60%; margin-left: 0;"/> <div style="display: flex; justify-content: space-between; align-items: flex-start;"> <div style="width: 60%;"> <p>[Exemple 2] Lorsque le signal d'entrée avec la résolution 800 × 600 est affiché sur le M403W/M363W/M323W/M353WS/M303WS/M403H/M323H:</p> </div> <div style="width: 35%; text-align: center;">  </div> </div>
<p>REMARQUE :</p> <ul style="list-style-type: none"> • Lorsqu'un signal ne provenant pas d'un ordinateur est affiché, [NATIF] n'est pas disponible. • Lorsqu'un signal avec une résolution plus élevée que la résolution naturelle du projecteur est affichée, [NATIF] n'est pas disponible. 	

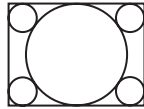
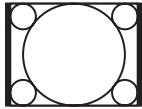

Échantillonner l'image lorsque le rapport d'aspect approprié est déterminé automatiquement

M403X/M363X/M323X/M283X/M333XS

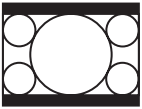
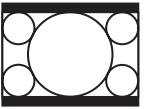
[Signal d'ordinateur]

Rapport d'aspect de signal entrant	4:3	5:4	16:9	15:9	16:10
Échantillonner l'image lorsque le rapport d'aspect approprié est déterminé automatiquement					

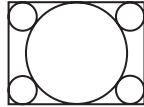
[Signal vidéo]

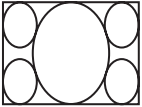
Rapport d'aspect de signal entrant	4:3	Letterbox	Compression
Échantillonner l'image lorsque le rapport d'aspect est déterminé automatiquement			 <i>REMARQUE : Pour afficher correctement un signal comprimé, sélectionner [16:9] ou [ZOOM LARGE].</i>

M403W/M363W/M323W/M353WS/M303WS/M403H/M323H

[Signal d'ordinateur]

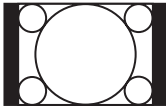
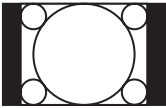
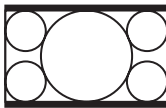
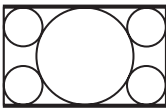
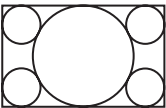
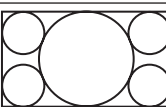
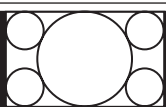
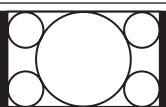
Rapport d'aspect de signal entrant	4:3	5:4	16:9	15:9	16:10
Échantillonner l'image lorsque le rapport d'aspect approprié est déterminé automatiquement			M403W/M363W/M323W/M353WS/M303WS		
					
			M403H/M323H		
					

[Signal vidéo]

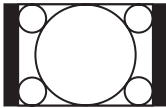
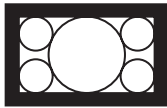
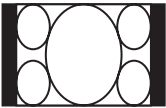
Rapport d'aspect de signal entrant	4:3	Letterbox	Compression
Échantillonner l'image lorsque le rapport d'aspect est déterminé automatiquement		 <i>REMARQUE : Pour afficher correctement un signal « letterbox », sélectionner [GRAND ECRAN].</i>	 <i>REMARQUE : Pour afficher correctement un signal comprimé, sélectionner [16:9].</i>

ASTUCE :

- La position de l'image peut être réglée verticalement en utilisant [POSITION] lorsque les rapports d'aspect [16:9], [15:9] ou [16:10] sont sélectionnés.
- Le terme « letterbox » fait référence à une image avec une orientation de type plus paysage, comparée à une image 4:3, qui est le rapport d'aspect standard pour une source vidéo.
Le signal letterbox a des rapports d'aspect avec la taille vista « 1.85:1 » ou la taille cinémascope « 2.35:1 » pour les films.
- Le terme « compression » fait référence à l'image comprimée dont le rapport d'aspect est converti de 16:9 à 4:3.

Réglage de la position verticale de l'image [POSITION] (non disponible sur M403W/M363W/M323W/M353WS/M303WS/M403H/M323H)

(uniquement lorsque [16:9], [15:9] ou [16:10] est sélectionné pour [ASPECT (RATIO)])

Lorsque [16:9], [15:9] ou [16:10] est sélectionné dans [ASPECT (RATIO)], l'image est affichée avec des bords noirs en haut et en bas.

Vous pouvez ajuster la position verticale du haut vers le bas des bords noirs.

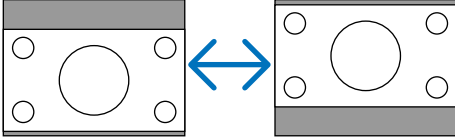

Activation de la réduction de bruit [REDUCTION DE BRUIT]

Cette fonction vous permet de sélectionner le niveau de réduction de bruit.

Le projecteur est réglé au niveau optimal pour chaque signal en sortie d'usine.

Sélectionnez votre élément de préférence pour votre signal lorsque du bruit vidéo apparaît.

Les options disponibles sont [DESACT.], [BAS], [MOYEN] et [HAUT].

REMARQUE : Cette fonction n'est pas disponible pour le signal RGB. Lorsque la réduction de bruit est désactivée, vous obtenez une meilleure qualité d'image grâce à une largeur de bande supérieure. Lorsque la réduction de bruit est activée vous obtenez une image adoucie.

Réglage du mode Télécinéma [TELECINEMA]

Cette fonction vous permet de convertir les images d'un film en vidéo. Ce processus ajoute des trames supplémentaires à l'image afin d'augmenter la fréquence de trames.

REMARQUE : Cette fonction n'est disponible que lorsqu'un signal SDTV est sélectionné.

DESACT. Désactive le mode TELE CINEMA.

2-2/2-3 AUTO Détecte la méthode de correction de déroulement.

2-2 ACTIVE Utilise une méthode de correction de déroulement 2-2

2-3 ACTIVE Utilise une méthode de correction de déroulement 2-3

⑥ Descriptions et fonctions des menus [CONFIG.]

[GENERALITES]

[M403W/M363W/M323W/M403X/M363X/M323X/M283X/
M403H/M323H]



[M353WS/M303WS/M333XS]



À l'aide du zoom numérique [ZOOM NUMERIQUE] (M353WS/M303WS/M333XS)

Cette fonction vous permet d'ajuster électroniquement et avec précision la taille de l'image à l'écran. Utilisez les boutons ◀ ou ▶ pour agrandir ou réduire l'image projetée.

ASTUCE : Pour régler rapidement la taille de l'image projetée, éloignez ou rapprochez le projecteur de l'écran. Pour effectuer un zoom précis, utilisez la fonction [ZOOM NUMERIQUE]. (→ page 20)

Activer la fonction de correction de distorsion trapézoïdale automatique [AUTO KEYSTONE]

Cette fonction permet au projecteur de repérer toute inclinaison et de corriger automatiquement la distorsion verticale.

Pour activer la fonction de correction de AUTO KEYSTONE, sélectionnez [ACTIVE]. Pour ajuster manuellement la fonction KEYSTONE, sélectionnez [DESACT.].

Correction manuelle de la distorsion Keystone horizontale et verticale [KEYSTONE]

Il est possible de corriger manuellement la distorsion horizontale et verticale. (→ page 22)

REMARQUE :

- L'élément de distorsion trapézoïdale [HORIZONTAL] n'est pas disponible sur M353WS/M303WS/M333XS.

ASTUCE : Lorsque cette option est en surbrillance, le fait d'appuyer sur la touche ENTER affiche sa barre coulissante pour le réglage.

Sauvegarde de la correction Keystone [SAUVEGARDE KEYSTONE]

Cette option permet d'enregistrer les réglages actuels de correction de distorsion trapézoïdale.

- DESACT. Ne sauvegarde pas les réglages actuels de correction de Keystone. Vos réglages de correction de la distorsion trapézoïdale seront réinitialisés à « zéro ».
- ACTIVE Sauvegarde les réglages actuels de correction de Keystone

L'enregistrement des modifications une seule fois affecte toutes les sources. Les modifications sont sauvegardées lorsque le projecteur est éteint.

REMARQUE : Lorsque [AUTO KEYSTONE] est réglé sur [ACTIVE], [SAUVEGARDE KEYSTONE] n'est pas disponible. La prochaine fois que vous mettez l'appareil en marche, la fonction AUTO KEYSTONE fonctionnera et les données conservées avec [SAUVEGARDE KEYSTONE] seront invalides.

Utilisation de la correction de couleur murale [COULEUR MURALE]

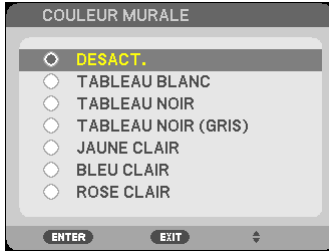

Cette fonction permet une correction rapide et adaptative de la couleur dans les applications où le matériau de l'écran n'est pas blanc.

REMARQUE :

- Sélectionner [TABLEAU BLANC] réduit la luminosité de la lampe.
- L'élément [COULEUR MURALE] ne peut pas être sélectionné lorsque [ACTIVE] est sélectionné pour [3D] alors que des images sont projetées.

Réglage des différents éléments relatifs à la luminosité de la lampe [PARAMETRES ECO]

Cette option vous permet de diminuer la consommation d'énergie ou de prolonger la durée de vie de la lampe par le contrôle de la luminosité de la lampe.

MODE ECO

Le MODE ECO permet d'augmenter la durée de vie de la lampe, tout en diminuant la consommation de courant et les émissions de CO2. Quatre modes de luminosité de la lampe peuvent être sélectionnés : les modes [DESACT.], [ECO AUTO], [NORMAL] et [ECO]. (→ page 33)

REMARQUE : l'élément [DESACT.] est sélectionné automatiquement pour le mode [MODE ECO] lorsque [ACTIVE] est sélectionné dans [3D] alors que des images sont projetées.

OPTIONS ECO AUTO

Définissez des options lorsque [ECO AUTO] est sélectionné pour le [MODE ECO].

DIM AUTO	DESACT.	La fonction DIM AUTO ne fonctionnera pas.
	0:01, 0:03, 0:10, 0:20 (min.)	Cette option atténue automatiquement la lumière de la lampe lorsque aucun signal d'entrée n'est présent pendant une certaine période de temps : 0:01, 0:03, 0:10 et 0:20 (en minutes). Lorsque le temps pré-réglé est atteint, la luminosité de la lampe diminue d'environ 30 % immédiatement après que l'écran s'assombrit pendant un moment. La modification des images revient à sa luminosité d'origine.
DETEC. ECLAIR. PIECE	DESACT.	Le capteur ne fonctionne pas.
	ACTIVE	Le capteur détecte la luminosité ambiante et contrôle la luminosité de la lampe. Si le projecteur est placé dans une pièce sombre, la luminosité de la lampe diminue automatiquement. <i>REMARQUE : la luminosité ne peut pas être modifiée lorsque [PLAFOND VERS L'ARRIERE] ou [PLAFOND VERS L'AVANT] est sélectionné pour [ORIENTATION].</i>

NORMAL OPTION

Définissez l'option lorsque [NORMAL] est sélectionné pour le [MODE ECO].

LUMINOSITE CONSTANTE :

DESACT. La fonction LUMINOSITE CONSTANTE ne fonctionnera pas. La luminosité de la lampe va diminuer progressivement sur de longues périodes de temps.

ACTIVE La luminosité de la lampe augmente selon la durée d'utilisation de la lampe et sera conservée à la luminosité de lampe équivalente à la luminosité avec NORMAL. Après que la lampe a atteint la luminosité maximale, la luminosité de la lampe va diminuer progressivement sur de longues périodes de temps.

ECO OPTION

Définissez l'option lorsque [ECO] est sélectionné pour le [MODE ECO].

LUMINOSITE CONSTANTE :

DESACT. La fonction LUMINOSITE CONSTANTE ne fonctionnera pas. La luminosité de la lampe va diminuer progressivement sur de longues périodes de temps.

ACTIVE La luminosité de la lampe augmente selon la durée d'utilisation de la lampe et sera conservée à la luminosité de lampe équivalente à la luminosité avec ECO. Après que la lampe a atteint la luminosité maximale, la luminosité de la lampe va diminuer progressivement sur de longues périodes de temps. La luminosité de la lampe sera maintenue plus longtemps qu'avec NORMAL.

Réglage de sous-titrage fermé [SOUS-TITRAGE DESACTIVE]

Cette option règle plusieurs modes de sous-titrage fermé qui permettent de superposer un texte sur l'image projetée de Vidéo.

DESACT. Ceci sort du mode de sous-titrage fermé.

SOUS-TITRE 1-4.... Le texte est superposé.

TEXTE 1-4..... Le texte est affiché.

REMARQUE :

- *Le sous-titrage fermé n'est pas disponible dans les conditions suivantes :*
 - *lorsque des messages ou des menus sont affichés.*
 - *lorsqu'une image est agrandie, figée, ou en silencieux.*
- *Il est possible que des portions de texte superposées ou de sous-titres soient tronquées. Veuillez dans ce cas positionner le texte superposé ou les sous-titres dans la zone affichée à l'écran.*
- *Le projecteur ne supporte pas les caractères étendus optionels pour le sous-titrage.*

Utilisation de la minuterie de désactivation [MINUT. DESACTIVATION]

1. Sélectionner le temps souhaité entre 30 minutes et 16 heures : DESACT., 0 :30, 1 :00, 2 :00, 4 :00, 8 :00, 12 :00, 16 :00.

2 Appuyer sur la touche ENTER de la télécommande.

3. Le temps restant commence à être décompté.

4. Le projecteur s'éteint lorsque le compte à rebours est terminé.

REMARQUE :

- *Pour annuler la durée pré-réglée, sélectionner [DESACT.] pour la durée pré-réglée ou mettre hors tension.*
- *Lorsque le temps restant atteint 3 minutes avant l'extinction du projecteur, le message [CELA FAIT MOINS DE 3 MINTUES QUE L'APPAREIL EST ETEINT.] s'affiche en bas de l'écran.*

Sélection de la langue du menu [LANGUE]

Vous pouvez choisir l'une des 29 langues pour les instructions sur écran.

REMARQUE : *Votre réglage ne sera pas affecté même lorsque [RESET] est activé à partir du menu.*

[MENU]

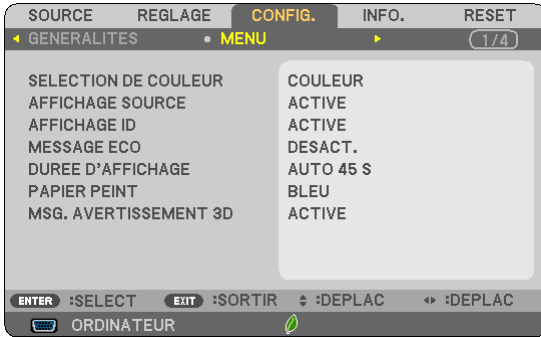

Sélection de la couleur du menu [SELECTION DE COULEUR]

Vous pouvez choisir entre deux options pour la couleur de menu : COULEUR et MONOCHROME.

Activation / Désactivation de l'affichage du nom de la source choisie [AFFICHAGE SOURCE]

Cette option permet d'activer ou de désactiver l'affichage du nom de la source utilisée en haut à droite de l'écran, comme COMPUTER, HDMI1, HDMI2, VIDEO, USB-A, LAN, USB-B.

S'il n'y a aucun signal d'entrée, l'avertissement « aucun signal » vous encourageant à rechercher une entrée disponible s'affiche au centre de l'écran. Si le paramètre [USB-A] ou [LAN] est sélectionné dans [SOURCE], l'avertissement « aucun signal » ne s'affiche pas.

ACTIVER/DESACTIVER l'ID de commande [AFFICHAGE ID]

AFFICHAGE ID Cette option active ou désactive le numéro ID qui s'affiche lorsque la touche ID SET de la télécommande est pressée.

Activation / Désactivation du message Éco [MESSAGE ECO]

Cette option permet d'afficher un des messages suivants à la mise en marche du projecteur.

Le message Éco encourage l'utilisateur à réduire la consommation d'énergie. Si [DESACT.] est sélectionné dans [MODE ECO], un message s'affiche vous encourageant à sélectionner [ECO AUTO], [NORMAL] ou [ECOLOGIQUE] dans [MODE ECO].

Si [ECO AUTO], [NORMAL] ou [ECOLOGIQUE] est sélectionné dans [MODE ECO]

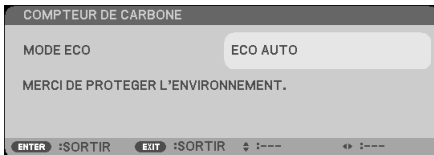

Appuyez sur une touche quelconque pour faire disparaître le message. Le message disparaît automatiquement si aucune touche n'est enfoncée pendant 30 secondes.

Lorsque le [MODE ECO] est réglé sur [DESACTIV.]

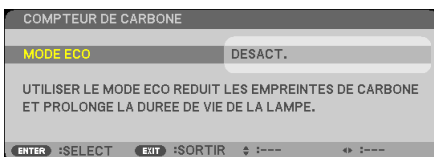

L'écran du [MODE ECO] peut être affiché en appuyant sur la touche ENTER. (→ page 31)

Appuyez sur la touche EXIT pour quitter ce message.

Sélection de la durée de l'affichage du menu [DUREE D'AFFICHAGE]

Cette option permet de sélectionner la durée d'attente du projecteur après la dernière pression d'une touche pour éteindre le menu. Les choix pré-réglés sont [MANUEL], [AUTO 5 S], [AUTO 15 S] et [AUTO 45 S]. Le pré-réglage par défaut est [AUTO 45 S].

Sélection d'une couleur ou d'un logo pour l'arrière-plan [PAPIER PEINT]

Utiliser cette fonction pour afficher un écran bleu/noir ou un logo lorsqu'aucun signal n'est disponible. Le fond par défaut est [BLEU].

REMARQUE :

- Si le paramètre [LOGO] est sélectionné dans [PAPIER PEINT] avec la source [LAN] ou [USB-B] sélectionnée, le paramètre [LOGO] sera sélectionné quelle que soit sa sélection.
 - Si [AFFICHAGE SOURCE] est activé, l'avertissement « aucun signal » vous encourageant à rechercher une entrée disponible s'affiche au centre de l'écran quelle que soit sa sélection.
 - Votre réglage ne sera pas affecté même lorsque [RESET] est activé à partir du menu.
-

[MSG. AVERTISSEMENT 3D]

Permet de sélectionner ou non l'affichage d'un message de mise en garde lors du passage à une vidéo 3D. L'état par défaut lors de l'expédition de l'usine est ACTIVÉ.

DESACT. l'écran de Msg. avertissement 3D ne sera pas affiché.

ACTIVÉ l'écran de Msg. avertissement 3D s'affichera lors du passage à une vidéo 3D. Appuyez sur le bouton ENTER pour annuler le message.

- Le message disparaît automatiquement après 60 secondes ou lorsque d'autres touches sont enfoncées. S'il disparaît automatiquement, le Msg. avertissement 3D s'affiche à nouveau lors du passage à une vidéo 3D.

[INSTALLATION]



Sélection de l'orientation du projecteur [ORIENTATION]

Cette fonction permet d'orienter l'image suivant le mode d'installation du projecteur. Les options sont : Bureau vers l'avant, Plafond vers l'arriere, Bureau vers l'arriere et Plafond vers l'avant.

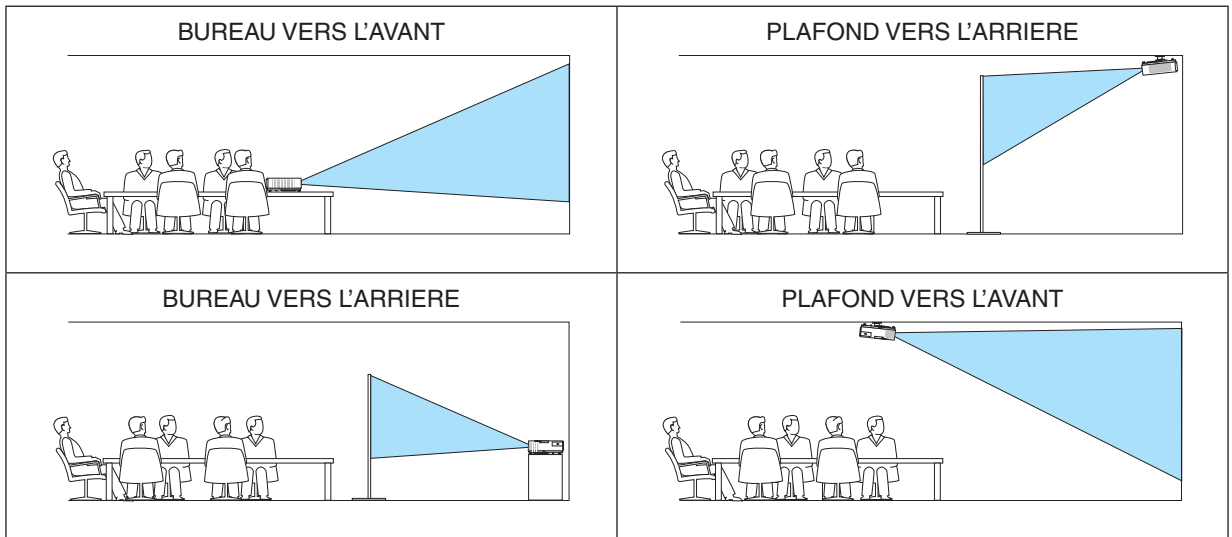

Désactivation des touches du projecteur [VER. PANNEAU COMMANDE]

Cette option active ou désactive la fonction de VER. PANNEAU COMMANDE.

REMARQUE :

- Ce VER. PANNEAU COMMANDE n'affecte pas les fonctions de la télécommande.
- Lorsque le panneau de commande est verrouillé, maintenir enfoncée la touche SOURCE du projecteur pendant environ 10 secondes permet de changer le réglage sur [DESACT.].

ASTUCE : Lorsque la fonction [VER. PANNEAU COMMANDE] est activée, une icône de verrouillage des touches [🔒] apparaît en bas à droite du menu.

Activer la sécurité [SECURITE]

Cette fonction active ou désactive la fonction SECURITE.

A moins que le mot clé correct ne soit tapé, le projecteur ne peut pas projeter d'image. (→ page 33)

REMARQUE : Votre réglage ne sera pas affecté même lorsque [RESET] est activé à partir du menu.

Sélection de la vitesse de transmission [VITESSE DE TRANSMISSION]

Cette fonction définit la vitesse de transmission du port de contrôle PC (D-Sub 9P). Elle supporte des vitesses de 4800 à 38400 bps. La vitesse par défaut est de 38400 bps. Sélectionner la vitesse de transmission en bauds appropriée pour l'équipement à connecter (selon l'équipement, une vitesse de transmission en bauds plus faible peut être conseillée pour de longs câbles).

REMARQUE : La vitesse de transmission sélectionnée ne sera pas affectée, même si [RESET] a été exécuté à partir du menu.

Réglage de l'identifiant dans la section [CONTROLE ID] du projecteur

Il est possible d'utiliser plusieurs projecteurs séparément et indépendamment avec la même télécommande si celle-ci dispose de la fonction CONTROLE ID. Si vous affectez le même identifiant à tous les projecteurs, vous pouvez commander tous les projecteurs en utilisant la même télécommande, ce qui peut s'avérer pratique. Pour ce faire, il faut affecter un identifiant à chaque projecteur.

NUMERO DE CONTROLE ID Sélectionner un nombre entre 1 et 254 à affecter au projecteur.

CONTROLE ID..... Sélectionner [DESACT.] pour désactiver le paramètre CONTROLE ID et sélectionner [ACTIVE] pour activer le paramètre CONTROLE ID.

REMARQUE :

- Si [ACTIVE] est sélectionné pour [CONTROLE ID], vous ne pouvez pas faire fonctionner le projecteur avec la télécommande qui ne supporte pas la fonction CONTROLE ID. (Dans ce cas, vous pouvez utiliser les boutons présents sur le boîtier du projecteur.)
- Votre réglage ne sera pas affecté même lorsque [RESET] est activé à partir du menu.
- Appuyer sur et maintenir enfoncée la touche ENTER pendant 10 secondes affichera le menu pour annuler le Contrôle ID.

Affecter ou modifier l'identifiant Contrôle ID

1. Allumez le projecteur.

2. Appuyez sur la touche ID SET de la télécommande (NP02RC).

L'écran CONTROLE ID apparaît.

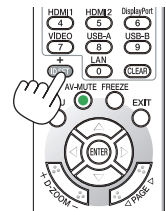

Si le projecteur peut être commandé avec l'identifiant de télécommande actuel, [ACTIVE] est affiché. Si le projecteur ne peut pas être commandé avec l'identifiant de télécommande actuel, [DESACTIVE] est affiché. Pour pouvoir commander le projecteur inactif, affectez l'identifiant Contrôle ID utilisé pour le projecteur en suivant la procédure suivante (Étape 3).

3. Appuyer sur l'une des touches du pavé numérique tout en maintenant la touche ID SET de la télécommande enfoncée.

Exemple :

Pour affecter « 3 », appuyez sur la touche « 3 » de la télécommande.

No ID signifie que tous les projecteurs peuvent être commandés ensemble avec une même télécommande. Pour activer « No ID », saisissez « 000 » ou appuyez sur la touche CLEAR.

ASTUCE : La plage des identifiants est comprise entre 1 et 254.

4. Relâchez la touche ID SET.

L'écran CONTROLE ID mis à jour apparaît.

REMARQUE :

- Les identifiants peuvent être effacés au bout de quelques jours lorsque les piles sont épuisées ou retirées.
- Appuyer accidentellement sur n'importe quelle touche de la télécommande efface l'identifiant actuellement spécifié lorsque les piles ont été enlevées.

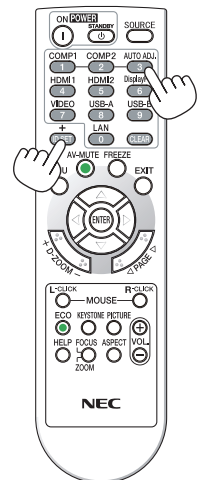

Utilisation d'un motif de test [MOTIF DE TEST]

Permet d'afficher le modèle de test pour le contrôle de la distorsion d'image au moment de la configuration du projecteur. Appuyez sur la touche ENTER pour afficher le modèle de test ; appuyez sur la touche EXIT pour fermer le modèle de test et retourner au menu. L'utilisation du menu et la correction keystone sont impossibles si le modèle de test est affiché.

Sélectionner le type de microphone [SELECTION MIC]

Cette fonction vous permet de sélectionner un type dynamique ou condenseur pour votre microphone.

Réglage du gain MIC [GAIN MICRO]

Cette fonction vous permet de régler la sensibilité du microphone lorsque celui-ci est connecté à la prise d'entrée MIC du projecteur. Le volume du microphone peut être réglé avec le bouton VOL. Les boutons (+) ou (-) de la télécommande ou ◀ ou ▶ sur le boîtier du projecteur.

[OPTIONS(1)]



Sélection du mode ventilateur [MODE VENTILATEUR]

Cette option vous permet de sélectionner trois modes pour la vitesse du ventilateur : Modes Auto, Haute vitesse et Haute altitude.

AUTO Les ventilateurs intégrés fonctionnent automatiquement à une vitesse variable suivant la température interne.

HAUT Les ventilateurs intégrés fonctionnent à haute vitesse.

HAUTE ALTITUDE .. Les ventilateurs intégrés fonctionnent à haute vitesse. Sélectionner cette option lorsque le projecteur est utilisé à une altitude d'environ 5500 pieds/1700 mètres ou plus.

Lorsque vous souhaitez abaisser rapidement la température interne du projecteur, sélectionner [HAUT].

REMARQUE :

- Il est recommandé de sélectionner le mode haute vitesse si le projecteur doit être utilisé sans arrêt pendant plusieurs jours.
- Réglez [MODE VENTILATEUR] sur [HAUTE ALTITUDE] lorsque le projecteur est utilisé à des altitudes d'environ 5500 pieds/1700 mètres ou plus.
- Utiliser le projecteur à des altitudes d'environ 5500 pieds/1700 mètres sans régler sur [HAUTE ALTITUDE] peut causer une surchauffe et le projecteur pourrait s'éteindre. Si cela se produit, attendez quelques minutes et allumez le projecteur.
- Utiliser le projecteur à des altitudes moins importantes que 5500 pieds/1700 mètres ou encore moins et régler sur [HAUTE ALTITUDE] peut provoquer une baisse de température trop forte de la lampe, et causer une oscillation de l'image. Commutez [MODE VENTILATEUR] sur [AUTO].
- Utiliser le projecteur à des altitudes d'environ 5500 pieds/1700 mètres ou plus peut raccourcir la durée de vie des composants optiques tels que la lampe.
- Le réglage n'est pas affecté, même si [RESET] est exécuté à partir du menu.

Sélection du format du signal [SYSTÈME COULEUR]

Cette fonction vous permet de sélectionner des standards vidéo manuellement.

Sélectionner normalement [AUTO]. Sélectionner le standard vidéo dans le menu déroulant.

Activer ou désactiver le mode WXGA [MODE WXGA]

La sélection de [ACTIVE] donne la priorité aux signaux WXGA (1 280 × 768)/WUXGA (1 920 × 1 080) en reconnaissant un signal d'entrée.

Lorsque [MODE WXGA] est réglé sur [ACTIVE], XGA (1 024 × 768) / UXGA (1 600 × 1 200) risquent de ne pas être reconnus sur les modèles M403X/M363X/M323X/M283X/M333XS. Dans ce cas, sélectionnez [DESACT.].

REMARQUE :

- L'option [DESACT.] est sélectionnée en sortie d'usine pour les modèles M403X/M363X/M323X/M283X/M333XS/M403H/M323H.
 - L'option [ACTIVE] est sélectionnée en sortie d'usine pour les modèles M403W/M363W/M323W/M353WS/M303WS.
-

Réglage HDMI1/2 [REGLAGES HDMI]

Effectuez les réglages pour chaque niveau vidéo lorsque vous connectez un équipement HDMI tel qu'un lecteur DVD.

NIVEAU VIDEO..... Sélectionnez [AUTO] pour détecter automatiquement le niveau vidéo. Si la fonction de détection automatique ne fonctionne pas correctement, sélectionnez [NORMAL] pour désactiver la fonction [AMELIORE] de votre dispositif HDMI, ou sélectionnez [AMELIORE] pour accentuer le contraste de l'image et améliorer les détails dans les zones sombres.

REMARQUE :

- Si le projecteur ne correspond pas aux paramètres de votre équipement HDMI comme le lecteur DVD connecté à l'embout HDMI 1 IN ou HDMI 2 IN, sélectionnez de nouveau la source d'alimentation HDMI1 ou HDMI2 du projecteur.
-

Réglage audio [SELECTION AUDIO]

Effectuez les réglages pour chaque niveau audio lorsque vous connectez un équipement HDMI, votre réseau et le port USB-B. Sélectionnez entre chaque équipement et l'ordinateur.

HDMI Sélectionnez [HDMI1] ou [HDMI2] pour changer le signal audio numérique HDMI 1 ou HDMI 2 IN, ou sélectionnez [ORDINATEUR] pour changer le signal audio d'entrée ORDINATEUR.

LAN..... Sélectionnez [LAN] ou [ORDINATEUR] pour changer la source connectée au réseau.

USB-B..... Sélectionnez [USB-B] ou [ORDINATEUR] pour changer la source connectée via le câble USB (USB-B).

Activation des tonalités des touches et des tonalités d'erreur [BIP]

Cette fonction permet d'activer ou de désactiver les sons émis par les touches ou en cas d'alarme suite à une erreur, ou lorsqu'une des opérations suivantes est effectuée.

- Affichage du menu principal
- Commutation d'une source à l'autre
- Réinitialisation des données à l'aide de la fonction [RESET]
- Pression de la touche POWER ON ou STANDBY

[OPTIONS(2)]



Sélection de l'état de veille dans [MODE VEILLE]

Le projecteur possède deux modes de veille: [NORMAL] et [RESEAU EN VEILLE]. Le mode [NORMAL] est le mode qui vous permet de mettre le projecteur dans un état consommant moins d'énergie que le mode [RESEAU EN VEILLE]. Le projecteur est pré-réglé pour le mode [NORMAL] en usine.

NORMAL.....Témoin POWER : lumière rouge/indicateur STATUS : Désactivé
 Lorsque [NORMAL] est sélectionné, seules les touches et les fonctions suivantes fonctionnent :
 Touche POWER sur le boîtier du projecteur et la télécommande et mise sous tension depuis la commande de contrôle PC.

RESEAU EN VEILLETémoin POWER : lumière orange/indicateur STATUS : Désactivé
 Lorsque [RESEAU EN VEILLE] est sélectionné, le projecteur peut être activé via une connexion au réseau local câblé et uniquement les touches, port et fonctions suivants fonctionnent :
 Bouton POWER situé sur le boîtier du projecteur et sur la télécommande, mettant sous tension depuis la commande de contrôle du PC, MARCHE AUTO ACT(COMP.), port LAN, unité LAN sans fil (optionnelle), Virtual Remote Tool, fonction LAN et fonction d'alerte Mail.

Important :

- Lorsque [RESEAU EN VEILLE] est sélectionné, [MARCHE AUTO DES] vire au gris et est désactivé, et [0:15] est sélectionné automatiquement.

REMARQUE :

- Même si [NORMAL] ou [RESEAU EN VEILLE] est sélectionné pour [MODE VEILLE], la mise sous ou hors tension peut être effectuée en utilisant le port PC CONTROL.
- La consommation d'énergie en mode veille ne sera pas prise en compte dans le calcul de la réduction des émissions de CO₂.
- Vos réglages ne seront pas affectés même lorsqu'un [RESET] est effectué depuis le menu.

Activation de la mise en marche automatique [DEMARRAGE DIRECT]

Met automatiquement en marche le projecteur lorsque le câble d'alimentation est branché sur le secteur. Il n'est alors plus nécessaire de toujours utiliser la touche POWER de la télécommande ou du projecteur.

Allumer le projecteur en appliquant le signal d'ordinateur [MARCHE AUTO ACT(COMP.)]

Lorsque le projecteur est en mode veille, l'envoi d'un signal de l'ordinateur depuis un ordinateur connecté à l'entrée COMPUTER IN mettra en marche le projecteur et projettera simultanément l'image de l'ordinateur.

Cette fonction permet de ne pas toujours devoir utiliser la touche POWER de la télécommande ou du projecteur pour allumer le projecteur.

Pour utiliser cette fonction, connectez d'abord un ordinateur au projecteur puis le projecteur à une prise secteur CA active.

REMARQUE :

- *Veillez à utiliser le câble d'ordinateur fourni avec ce projecteur. Si vous utilisez un câble d'ordinateur disponible dans le commerce qui ne comporte pas la broche n° 9 destinée au signal de connexion à chaud, [MARCHE AUTO ACT(COMP.)] ne fonctionne pas.*
 - *Déconnecter un signal d'ordinateur depuis l'ordinateur n'éteindra pas le projecteur. Nous recommandons d'utiliser cette fonction en combinaison avec la fonction MARCHE AUTO DES.*
 - *Cette fonction n'est pas disponible dans les conditions suivantes :*
 - *lorsqu'un signal composant est appliqué au connecteur COMPUTER IN*
 - *lorsqu'un signal RGB Vert ou un signal sync composant sont appliqués en synchronisation.*
 - *lorsque [NORMAL] est sélectionné pour [MODE VEILLE].*
 - *Pour activer la MARCHE AUTO ACT(COMP.) après avoir éteint le projecteur, attendez 3 secondes puis entrer un signal informatique.*
S'il y a encore un signal d'ordinateur lorsque le projecteur est éteint, MARCHE AUTO ACT(COMP.) ne fonctionne pas et le projecteur reste en mode veille.
-

Activation de la gestion d'alimentation [MARCHE AUTO DES]

Lorsque cette option est sélectionnée, vous pouvez activer l'arrêt automatique du projecteur (en fonction de la durée sélectionnée : 5 min., 10 min., 15 min., 20 min., 30 min., 60 min.) selon l'une des conditions ci-dessous.

- Aucun signal n'est reçu.
 - L'écran des vignettes s'affiche.
 - Aucune opération n'est réalisée.
-

REMARQUE :

- *Cet élément peut être sélectionné uniquement lorsque [NORMAL] est sélectionné pour le [MODE VEILLE].*
 - *Lorsque [RESEAU EN VEILLE] est sélectionné, [MARCHE AUTO DES] vire au gris et est désactivé, et [0:15] est sélectionné automatiquement.*
-

Sélection de la source par défaut [SEL. SOURCE / DEFAULT]

Vous pouvez régler le projecteur pour activer par défaut n'importe laquelle de ses entrées à chaque démarrage du projecteur.

- DERNIERE Règle le projecteur pour mettre par défaut la dernière ou précédente entrée active à chaque démarrage du projecteur.
- AUTO Recherche une source active dans l'ordre ORDINATEUR → HDMI1 → HDMI2 → VIDEO → USB-A → LAN → USB-B → ORDINATEUR et affiche la première source trouvée.
- ORDINATEUR Affiche le signal d'ordinateur depuis le connecteur COMPUTER IN à chaque fois que le projecteur est allumé.
- HDMI1 Affiche la source numérique en provenance du connecteur HDMI 1 IN à chaque démarrage du projecteur.
- HDMI2 Affiche la source numérique en provenance du connecteur HDMI 2 IN à chaque démarrage du projecteur.
- VIDEO Affiche la source Vidéo (VIDEO IN) à chaque démarrage du projecteur.
- USB-A Affiche les diapositives ou lit les films présents sur la mémoire USB à chaque démarrage du projecteur.
- LAN Affiche un signal en provenance du port LAN (RJ-45) ou du module LAN sans fil USB.
- USB-B Permet d'afficher le signal en provenance du port USB-B à chaque mise en marche du projecteur.

Réglage du facteur d'émission de carbone [CONVERSION CARBONE]

Ajuste le facteur d'émission de carbone pour les calculs d'économie de carbone. Le réglage initial est de 0,505 [kg-CO₂/kWh] basé sur les émissions de CO₂ figurant dans Combustion d'énergie (édition 2008), publié par l'OCDE.

Sélection de vos valeurs monétaires [VALEURS MONETAIRES]

Affiche le coût de l'électricité (disponible en 4 unités de valeurs monétaires).

\$ Dollar américain
€ Euro de l'UE
JP¥ Yen japonais
RMB¥ Yuan chinois

Changement du réglage des valeurs monétaires et du réglage de conversion des valeurs monétaires [CONV. VAL. MONETAIRES]

Change le réglage des valeurs monétaires et le réglage de conversion des valeurs monétaires pour le COMPTEUR DE CARBONE.

Le réglage initial est comme suit :

Dollar américain..... 0,11 [\$/kWh]
Euro de l'UE 0,19 [€/kWh]
Yen japonais 20 [¥/kWh]
Yuan chinois 0,48 [¥/kWh]

Les réglages initiaux du dollar US, de l'euro (UE) et du yen japonais se basent sur « Prix de l'énergie et taxes (second quart 2010) » publié par l'OCDE.

Le réglage initial pour le yuan chinois est basé sur « Fichier de Données Chinoises (2010) » publié par le JETRO.

[3D]



Choisir l'entrée connectée à une source d'images 3D [ORDINATEUR/HDMI1/HDMI2/VIDEO]

[3D]

Cette fonction fait basculer le mode 3D entre ACTIVE et DESACT. pour chaque entrée.

ACTIVE Active le mode 3D pour l'entrée sélectionnée.

REMARQUE :

Pour confirmer que le signal 3D supporté est accepté, suivre l'une ou l'autre des procédures qui suivent :

- Veillez à ce que [3D] s'affiche en haut à droite de l'écran une fois que la source est sélectionnée.
- Afficher [INFO.] → [SOURCE] → [SIGNAL 3D] et assurez-vous que « SUPPORTE » s'affiche.

DESACT. Désactive le mode 3D pour l'entrée sélectionnée.

[LUNETTES]

Sélectionnez une méthode de lunettes 3D.

DLP® Link Pour les lunettes 3D (celles fabriquées par XPAND sont recommandées) ou les lunettes à obturation LCD compatibles avec DLP® Link.

Autres Pour d'autres lunettes à obturation LCD comme les types IR ou à obturation LCD câblées.

[FORMAT]

Définit le format 3D.

REMARQUE : Cette option ne fonctionne pas pour une source VIDEO.

AUTO Sélectionne automatiquement le format approprié. Le format supporté est le format HDMI 3D uniquement.

COTE PAR COTE Sélectionne ce format pour l'image 3D COTE PAR COTE. COTE PAR COTE est un format qui stocke les images des yeux gauche et droit affichées horizontalement. Seule la moitié de la résolution horizontale est supportée

HAUT ET BAS Sélectionne ce format pour l'image 3D HAUT ET BAS. HAUT ET BAS est un format qui stocke les images des yeux gauche et droit affichées verticalement. Seule la moitié de la résolution verticale est supportée.

PAQUET D'IMAGE.. Sélectionne ce format pour l'image 3D PAQUET D'IMAGE. PAQUET D'IMAGE est un format qui stocke les images des yeux gauche et droit sans compression.

IMAGES SEQUENTIELLES Sélectionne ce format pour l'image 3D IMAGES SEQUENTIELLES. IMAGES SEQUENTIELLES est un format qui stocke les images des yeux gauche et droit en alternance. Ce format est disponible uniquement pour l'entrée ORDINATEUR.

REMARQUE :

Cette fonction ne fonctionne pas pour une source VIDEO.

[INVERSION G/D]

Modifiez le paramètre si vous avez des difficultés à voir les images 3D.

NON-INVERSE..... Réglage normal.

INVERSE..... Change l'ordre d'affichage des images pour les yeux gauche et droit.

Configuration du projecteur avec connexion par réseau local câblé [RESEAU LOCAL CABLE]

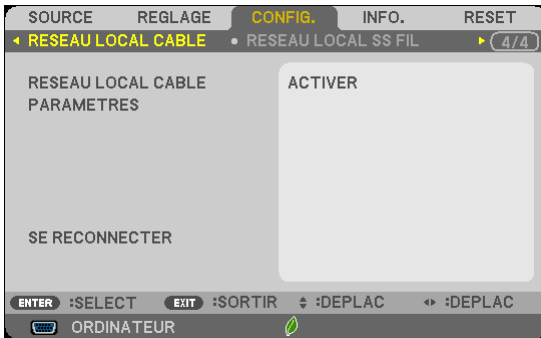

Important

- Veuillez consulter votre administrateur réseau lors de la configuration de ces paramètres.
- Connectez un câble réseau (câble Ethernet) au port réseau (RJ-45) du projecteur si vous désirez vous connecter à un réseau local câblé. (→ page 128)

REMARQUE : Les paramètres réseau que vous mettez en place ne seront pas affectés, même si l'option [RESET] est sélectionnée à partir du menu.

[RESEAU LOCAL CABLE]	[DESACTIVER]	La connexion au réseau local câblé sera désactivée.
	[ACTIVER]	La connexion au réseau local câblé sera activée.
[PARAMETRES]	[DHCP]	ACTIVE..... Permet d'affecter automatiquement une adresse IP, un masque de sous-réseau et une passerelle au projecteur à partir du serveur DHCP. DESACTIVE Permet à l'administrateur réseau d'affecter une adresse IP, un masque de sous-réseau et une passerelle.
	[ADRESSE IP]	Permet de configurer l'adresse IP sur le réseau auquel est connecté le projecteur.
	[MASQUE SUBNET]	Permet de configurer le numéro de masque de sous-réseau du réseau auquel est connecté le projecteur.
	[PASSERELLE]	Permet de configurer l'adresse de la passerelle par défaut du réseau auquel est connecté le projecteur.
	[AUTO DNS]	ACTIVE..... Permet au serveur DHCP d'affecter automatiquement une adresse IP au projecteur sur lequel le projecteur est connecté. DESACTIVE Permet de configurer l'adresse du serveur DNS auquel est connecté le projecteur.
[SE RECONNECTER]	Lance une procédure de reconnexion du projecteur au réseau.	

Configuration du projecteur avec une connexion à un réseau local sans fil (avec dispositif réseau local sans fil USB en option installé) [RESEAU LOCAL SS FIL].



Important

- Veuillez consulter votre administrateur réseau lors de la configuration de ces paramètres.
- Installez Le dispositif USB de connexion sans fil à un réseau local sur le projecteur afin de pouvoir vous connecter à un réseau local sans fil. (→ page 129)

[PROFIL]	[DESACTIVER]	La connexion au réseau local sans fil sera désactivée.
	[POINT D'ACCES SIMPLE]	Permet de configurer le projecteur pour un point d'accès simple. Sélectionner [SIMPLE ACCESS POINT] permet au projecteur de créer un réseau d'infrastructure. L'adresse IP du projecteur sera réglée automatiquement. Sélectionnez « Obtenir automatiquement une adresse IP » pour définir l'adresse IP d'un ordinateur connecté.
	[PROFIL1] [PROFIL2]	Vous pouvez enregistrer jusqu'à deux profils pour le dispositif USB de connexion sans fil à un réseau local dans la mémoire du projecteur. (→ page 48) Il suffit alors de sélectionner [PROFIL1] ou [PROFIL2] à partir de l'option [PROFIL] pour récupérer ces paramètres à partir de la mémoire.
[SE RECONNECTER]	Lance une procédure de reconnexion du projecteur au réseau. Essayez cette option à chaque changement de [PROFIL].	

Lorsque vous connectez votre ordinateur pour sauvegarder votre profil et que vous sélectionnez « Se connecter automatiquement si dans la plage » dans l'onglet Propriétés du réseau sans fil sous Windows pour le profil que vous avez sélectionné, vous accédez à votre réseau local sans fil dans les conditions suivantes :

- au moment d'allumer l'ordinateur ou le projecteur
- lorsque le type d'ordinateur portable se trouvant dans la plage du réseau sans fil du projecteur peut être atteint.

La transmission de données entre le réseau sans fil et le réseau câblé est impossible.

En mode [POINT D'ACCES SIMPLE], vous pouvez connecter jusqu'à 20 bornes.

Toutefois, pour un fonctionnement normal, il est recommandé de connecter environ 10 bornes.

Conseils concernant la configuration d'une connexion à un réseau local

Pour configurer le projecteur pour une connexion par réseau local :

Accédez à la fonction de serveur HTTP pour afficher le navigateur internet (→ page 45), puis sélectionnez l'option [NETWORK SETTINGS] → [SETTINGS] → [WIRELESS LAN] → [PROFILE 1] ou [PROFILE 2].

Deux paramètres peuvent être configurés pour le dispositif USB de connexion sans fil à un réseau local.

Sélectionnez ensuite [SETTINGS] dans votre profil sélectionné, puis choisissez l'option [ENABLE] ou [DISABLE] pour les paramètres [DHCP], [IP ADDRESS], [SUBNET MASK] et [GATEWAY]. Cliquez ensuite sur [SAVE]. Pour appliquer ces changements, cliquez sur l'onglet [SETTING], puis sur [APPLY]. (→ page 48)

Pour récupérer les paramètres réseau enregistrés dans un profil particulier :

Pour utiliser [PROFILE 1] ou [PROFILE 2] défini sur le serveur HTTP, à partir du menu du projecteur, sélectionnez [SETUP] → [WIRELESS LAN] → [PROFILE] → [PROFILE 1] ou [PROFILE 2]. Pour finir sélectionnez [YES] et appuyez sur la touche ENTER. (→ page 110)

Pour vous connecter à un serveur DHCP :

Sélectionnez, à partir du menu du projecteur, l'option [CONFIG.] → [RÉSEAU CÂBLÉ] → [REGLAGES] → [DHCP] → [ACTIVEE], puis appuyez sur la touche ENTER. Utilisez la fonction de serveur HTTP pour spécifier une adresse IP sans utiliser le serveur DHCP. (→ page 45)

A configurer uniquement sur un réseau local sans fil (TYPE RÉSEAU et WEP/WPA) :

Accédez à la fonction de serveur HTTP pour afficher le navigateur internet (→ page 45), puis sélectionnez l'option [NETWORK SETTINGS] → [SETTINGS] → [WIRELESS LAN] → [PROFILE 1] ou [PROFILE 2].

Enregistrez toutes les valeurs [SETTINGS] en cliquant sur [SAVE].

Sélectionnez [CONFIG.] → [RESEAU LOCAL SS FIL] → [PROFIL] → [PROFIL 1] ou [PROFIL 2] à partir du menu du projecteur.

Pour sélectionner un SSID :

Accédez à la fonction de serveur HTTP pour afficher le navigateur internet (→ page 45) et sélectionnez [PARAMÈTRES RESEAU] → [PARAMÈTRES] → [RESEAU SANS FIL] → [CONNEXION] → [VISITE DES LIEUX] et sélectionnez l'ID.

Si vous n'utilisez pas [VISITE DES LIEUX], saisissez le SSID dans [CONNEXION]. (→ page 48)

Pour recevoir par e-mail des messages d'avertissement de remplacement de la lampe ou des messages d'erreur :

Accédez à la fonction de serveur HTTP pour afficher le navigateur internet (→ page 45), puis sélectionnez [NETWORK SETTINGS] → [ALERT MAIL], puis configurez les paramètres [SENDER'S ADDRESS], [SMTP SERVER NAME] et [RECIPIENT'S ADDRESS]. Cliquez ensuite sur [SAVE]. (→ page 50)

7 MenuDescriptions et fonctions du menu [INFO.]

Affiche l'état du signal actuel et l'utilisation de la lampe. Il y a six pages concernant cette option. Les informations fournies sont les suivantes :

ASTUCE : Lorsque vous appuyez sur la touche HELP de la télécommande, les rubriques du menu [INFO.] sont affichées.

[TEMPS D'UTILISATION]



- [DUREE VIE RESTANTE LAMPE] (%)*
- [HEURES D'UTILIS. LAMPE] (H)
- [ECO TOTALE DE CARB.] (kg-CO2)
- [ECO TOTALE DE COUT](\$)

* L'indicateur de progression affiche le pourcentage restant de durée de vie de l'ampoule.

Le chiffre vous informe de l'utilisation de la lampe. Lorsque la durée de vie restante de la lampe atteint 0, la barre d'indication DUREE DE VIE RESTANTE LAMPE passe de 0% à 100 heures et commence le compte à rebours.

Le projecteur ne s'allumera pas si la durée d'utilisation restante de la lampe est de 0 heures.

- Le message annonçant que la lampe doit être remplacée s'affiche pendant une minute lorsque le projecteur est activé et lorsque le bouton POWER du projecteur ou le bouton STANDBY de la télécommande est pressé. Pour annuler ce message, appuyez sur n'importe quelle touche du projecteur ou de la télécommande.

	Durée de vie de la lampe (H)				Luminosité selon le mode			
	DESACT.	ECO AUTO	NORMAL	ECO	DESACT.	ECO AUTO	NORMAL	ECO
M403W	3500 H	3500 H à 6000 H	5000 H	8000 H	100%	DESACT. via ECO	Env. 81 %	Env. 60 %
M403X								
M353WS								
M333XS								
M403H								
M323H	3500 H	3500 H à 6500 H	5000 H	8000 H			Env. 74 %	
M363W								
M363X								
M323W	3500 H	3500 H à 7000 H	5500 H	8000 H			Env. 76 %	
M323X								
M303WS								
M283X	4500 H	4500 H à 8000 H	6000 H	10000 H			Env. 78 %	

- [ECO TOTALE DE CARB.]

Permet d'afficher les estimations de réduction d'émissions de carbone, en kg. Le facteur d'émission de carbone utilisé pour les calculs est basé sur les valeurs de l'OCDE (édition 2008). (→ page 32)

[SOURCE(1)]

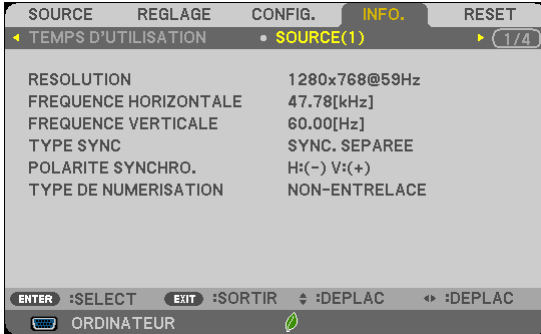

[RESOLUTION]
 [FREQUENCE VERTICALE]
 [POLARITE SYNCHRO.]

[FREQUENCE HORIZONTALE]
 [TYPE SYNC]
 [TYPE DE NUM_RISATION]

[SOURCE(2)]

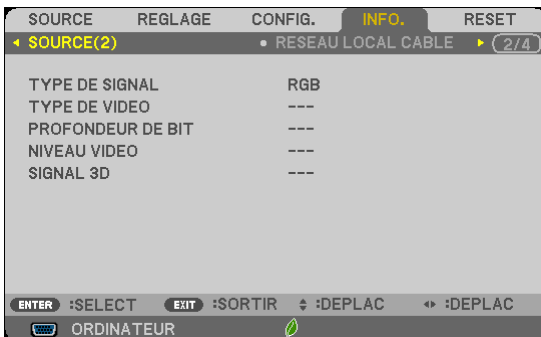

[TYPE DE SIGNAL]
 [PROFONDEUR DE BIT]
 [SIGNAL 3D]

[TYPE DE VIDEO]
 [NIVEAU VIDEO]

[RESEAU LOCAL CABLE]

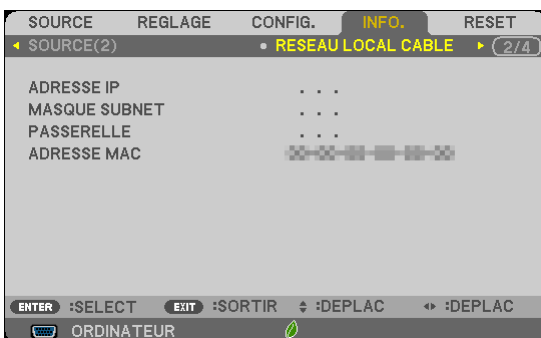

[ADRESSE IP]
 [PASSERELLE]

[MASQUE SUBNET]
 [ADRESSE MAC]

[RESEAU LOCAL SS FIL]



[ADRESSE IP]
 [PASSERELLE]
 [SSID]
 [SECURITE]
 [NIVEAU DU SIGNAL]

[MASQUE SUBNET]
 [ADRESSE MAC]
 [TYPE DE RESEAU]
 [CANAL]

[VERSION(1)]



[FIRMWARE]
 [DATA]

[VERSION(2)]



[FIRMWARE2]

[NOM DU PROJECTEUR]



[PROJECTOR NAME]

[ADRESSE INTERNET]

[MODEL NO.]

[SERIAL NUMBER]

[LAN UNIT TYPE]

[CONTROLE ID] (lorsque [CONTROLE ID] est réglé)

8 Descriptions et fonctions des menus [RESET]



Retour au réglage par défaut [RESET]

La fonction RESET vous permet de revenir aux préreglages d'usine des réglages et ajustements pour l'une ou la totalité des sources, à l'exception des suivantes :

[SIGNAL ACTUEL]

Réinitialise les ajustements du signal actuel aux niveaux préreglés d'usine.

Les options qui ne peuvent pas être réinitialisées sont : [PREREGLAGE], [CONTRASTE], [LUMINOSITE], [COULEUR], [TEINTE], [NETTETE], [ASPECT (RATIO)], [HORIZONTAL], [VERTICAL], [HORLOGE], [PHASE], [SURBALAYAGE], [REDUCTION DE BRUIT] et [TELECINEMA].

[TOUTES LES DONNEES]

Réinitialise les ajustements et réglages de tous les signaux aux préreglages d'origine.

Toutes les options peuvent être réinitialisées **SAUF** [LANGUE], [PAPIER PEINT], [SECURITE], [VITESSE DE TRANSMISSION], [CONTROLE ID], [MODE VEILLE], [CONVERSION CARBONE], [VALEURS MONETAIRES], [CONV. VAL. MONETAIRES], [MODE VENTILATEUR], [DUREE VIE RESTANTE LAMPE], [HEURES D'UTILIS. LAMPE], [ECO TOTALE DE CARB.] [RESEAU LOCAL CABLE] et [RESEAU LOCAL SS FIL].

Pour réinitialiser la durée d'utilisation de la lampe, voir « Effacement de la durée d'utilisation de la lampe [EFFACER HEURES LAMPE] ».

Effacement du compteur d'heures de la lampe [EFFACER HEURES LAMPE]

Réinitialise le compteur d'heures de la lampe. La sélection de cette option fait apparaître un sous-menu de confirmation. Sélectionnez [OUI] et appuyez sur la touche ENTER.

REMARQUE : La durée écoulée de la lampe n'est pas affectée, y compris lorsque [RESET] est effectué depuis le menu.

REMARQUE : Le projecteur s'éteint et se met en mode veille lorsque vous continuez d'utiliser le projecteur encore 100 heures après la fin de vie de la lampe. Dans cet état, il est impossible d'effacer le compteur d'heures d'utilisation de la lampe dans le menu. Dans ce cas, appuyez sur la touche HELP de la télécommande pendant 10 secondes pour réinitialiser le compteur d'heures de la lampe. Ne faites cela qu'après avoir remplacé la lampe.

6. Installation et connexions

Cette section décrit comment installer le projecteur et comment connecter des sources vidéo et audio.

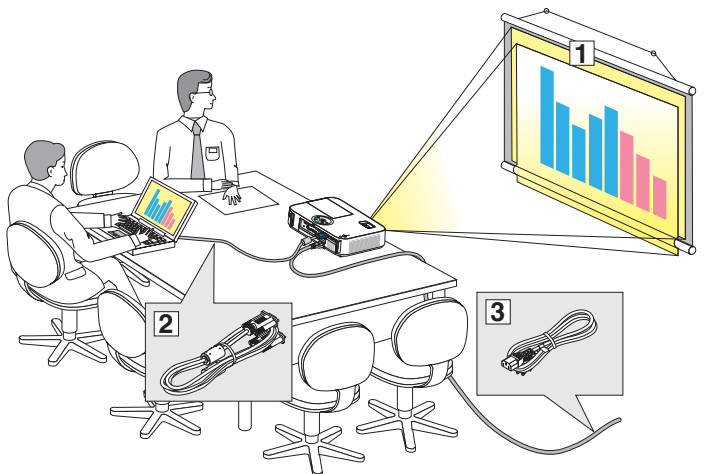

Vers la prise murale.

Le projecteur est simple à installer et à utiliser. Mais avant de commencer, il faut d'abord :

1. Installer un écran et le projecteur.
2. Connecter l'ordinateur ou l'équipement vidéo au projecteur.
(→ page 122, 124, 125, 126, 127, 128)
3. Brancher le câble d'alimentation fourni.
(→ page 14)

REMARQUE : S'assurer que le câble d'alimentation et tous les autres câbles sont débranchés avant de déplacer le projecteur. Pour déplacer le projecteur, ou quand celui-ci n'est pas utilisé, couvrez l'objectif avec la protection coulissante de la lentille.

1 Installation de l'écran et du projecteur

Sélection d'un emplacement

REMARQUE : Les distances de projection varient selon le modèle.

[M403X/M363X/M323X/M283X]

Plus le projecteur est éloigné de l'écran ou du mur, plus l'image sera grande. La taille d'image minimale est d'environ 0,76 m (30") mesurée en diagonale lorsque le projecteur est éloigné d'environ 1,2 m (48") du mur ou de l'écran. La taille d'image la plus grande est de 7,6 m (300") lorsque le projecteur est éloigné d'environ 12,7 m (499") du mur ou de l'écran.

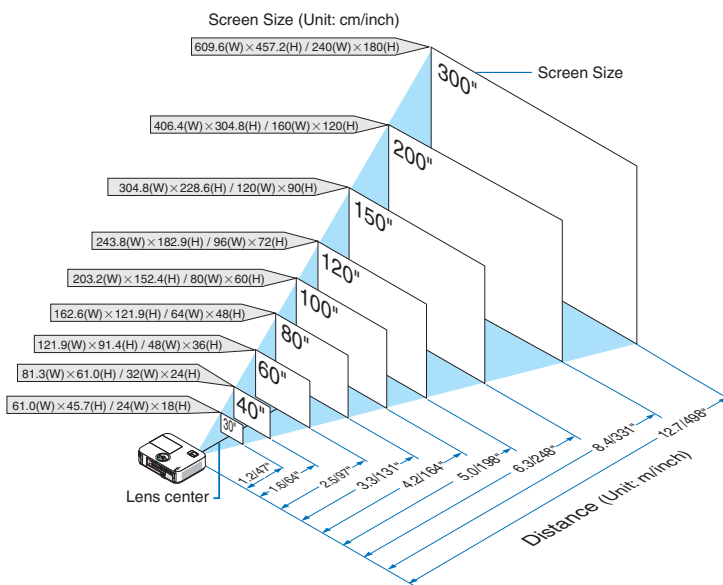

ASTUCE :

- Les distances sont indiquées par des valeurs intermédiaires allant de télé à large. Utiliser comme guide approximatif.
- Pour plus d'informations sur la distance de projection, voir page 120.

6. Installation et connexions

[M403W/M363W/M323W]

Plus le projecteur est éloigné de l'écran ou du mur, plus l'image sera grande. La taille d'image minimale est d'environ 0,76 m (30") mesurée en diagonale lorsque le projecteur est éloigné d'environ 1,0 m (41") du mur ou de l'écran. La taille d'image la plus grande est de 7,6 m (300") lorsque le projecteur est éloigné d'environ 10,7 m (423") du mur ou de l'écran.

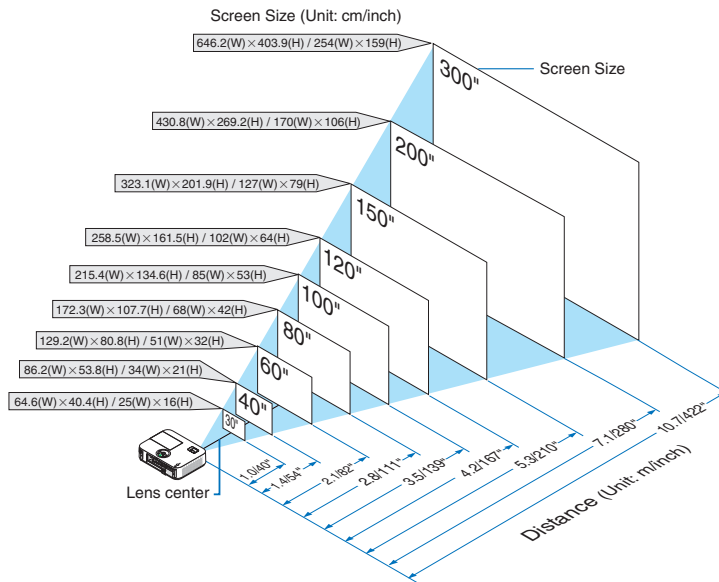

ASTUCE :

- Les distances sont indiquées par des valeurs intermédiaires allant de télé à large. Utiliser comme guide approximatif.
- Pour plus d'informations sur la distance de projection, voir page 120.

[M333XS]

Plus le projecteur est éloigné de l'écran ou du mur, plus l'image sera grande. La taille d'image minimale est d'environ 1,52 m (60") mesurée en diagonale lorsque le projecteur est éloigné d'environ 0,68 m (27") du mur ou de l'écran. La taille d'image la plus grande est de 3,8 m (150") lorsque le projecteur est éloigné d'environ 1,8 m (69") du mur ou de l'écran.

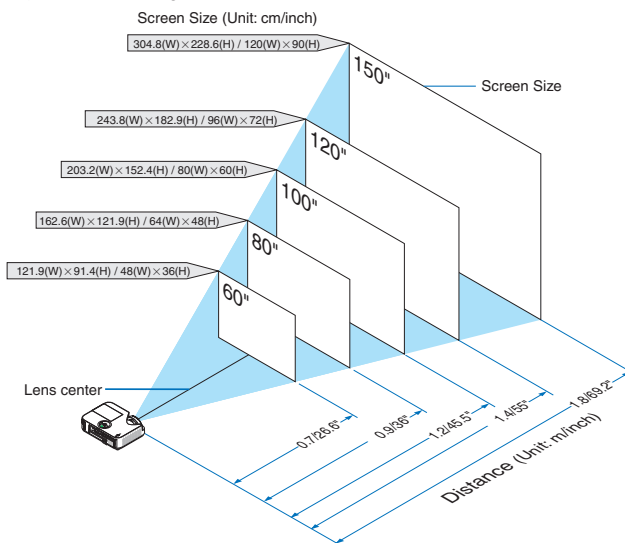

ASTUCE :

- Le zoom numérique peut entraîner une image floue à cause du zoom électronique.
- Pour plus d'informations sur la distance de projection, voir page 120.

[M353WS/M303WS]

Plus le projecteur est éloigné de l'écran ou du mur, plus l'image sera grande. La taille d'image minimale est d'environ 1,52 m (60") mesurée en diagonale lorsque le projecteur est éloigné d'environ 0,6 m (22") du mur ou de l'écran. La taille d'image la plus grande est de 3,8 m (150") lorsque le projecteur est éloigné d'environ 1,5 m (58") du mur ou de l'écran.

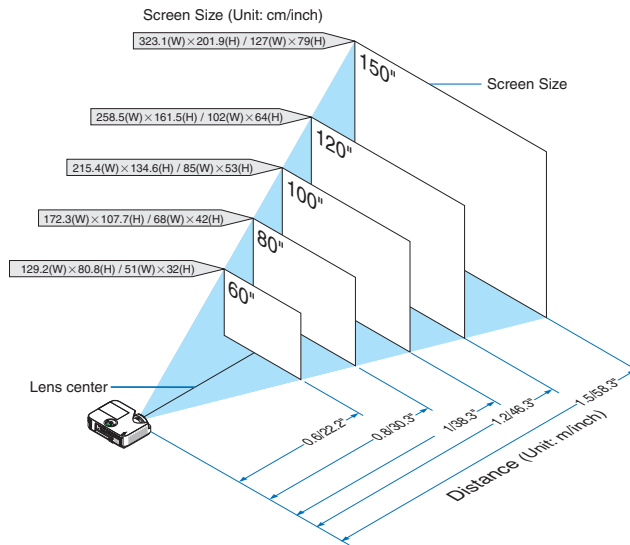

ASTUCE :

- Le zoom numérique peut entraîner une image floue à cause du zoom électronique.
- Pour plus d'informations sur la distance de projection, voir page 120.

[M403H/M323H]

Plus le projecteur est éloigné de l'écran ou du mur, plus l'image est grande. La taille minimale que peut avoir l'image est d'environ 30" (0,76 m) mesurée en diagonale lorsque le projecteur est éloigné d'environ 41 pouces (1,0 m) du mur ou de l'écran. La taille d'image la plus grande possible est de 300" (7,62 m) lorsque le projecteur est éloigné d'environ 436 pouces (11,1 m) du mur ou de l'écran.

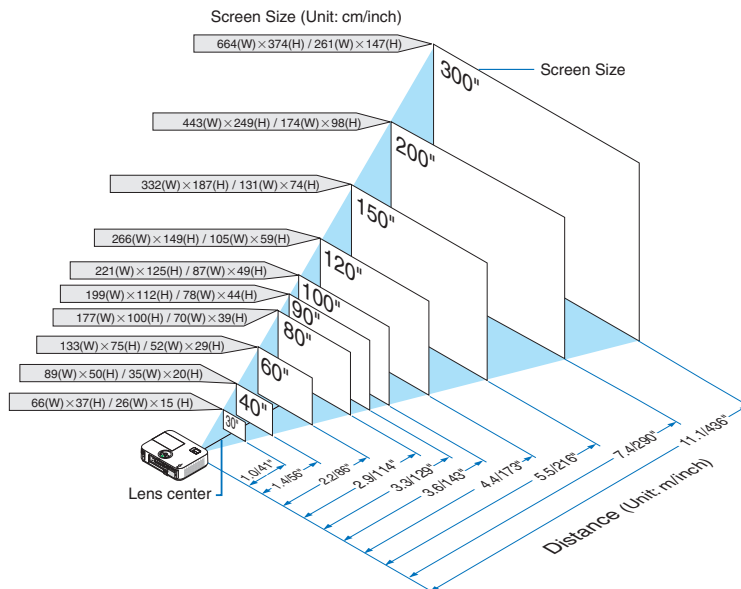

Distance de projection et taille de l'écran

La section suivante indique les bonnes positions respectives du projecteur et de l'écran. Consulter le tableau pour déterminer la position d'installation.

Tableau de distances

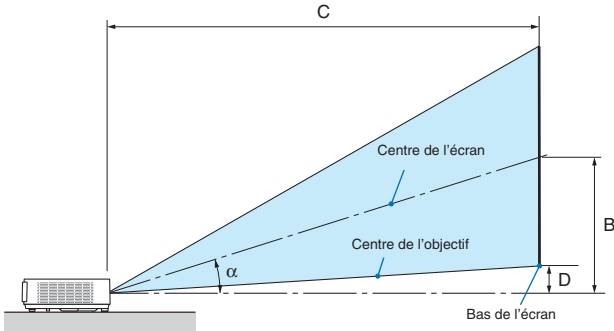

- B = Distance verticale entre le centre de l'objectif et le centre de l'écran
- C = Distance de projection
- D = Distance verticale entre le centre de l'objectif et le bas de l'écran (haut de l'écran pour une application au plafond)
- α = Angle de projection

REMARQUE : Les valeurs indiquées dans les tableaux sont des valeurs de conception et sont susceptibles de varier.

[M403X/M363X/M323X/M283X]

Taille d'écran						B		C				D		α			
Diagonale		Largeur		Hauteur				Grand angle		Téléobjectif				Grand angle	-	Téléobjectif	
pouce	mm	pouce	mm	pouce	mm	pouce	mm	pouce	mm	-	pouce	mm	pouce	mm	degré	-	degré
30	762	24	610	18	457	12	297	35	892	-	60	1523	3	69	17,6	-	10,5
40	1016	32	813	24	610	16	396	47	1206	-	81	2056	4	91	17,5	-	10,5
60	1524	48	1219	36	914	23	594	72	1833	-	123	3123	5	137	17,5	-	10,5
80	2032	64	1626	48	1219	31	792	97	2461	-	165	4192	7	183	17,5	-	10,5
90	2286	72	1829	54	1372	35	892	109	2775	-	186	4725	8	206	17,5	-	10,5
100	2540	80	2032	60	1524	39	990	122	3088	-	207	5258	9	228	17,5	-	10,5
120	3048	96	2438	72	1829	47	1188	146	3716	-	249	6324	11	274	17,5	-	10,5
150	3810	120	3048	90	2286	59	1486	183	4658	-	312	7925	14	343	17,5	-	10,5
200	5080	160	4064	120	3048	78	1981	245	6228	-	417	10594	18	457	17,5	-	10,5
300	7620	240	6096	180	4572	117	2971	369	9367	-	627	15931	27	685	17,5	-	10,5

[M403W/M363W/M323W]

Taille d'écran						B		C				D		α			
Diagonale		Largeur		Hauteur				Grand angle		Téléobjectif				Grand angle	-	Téléobjectif	
pouce	mm	pouce	mm	pouce	mm	pouce	mm	pouce	mm	-	pouce	mm	pouce	mm	degré	-	degré
30	762	25	646	16	404	10	252	29	749	-	50	1278	2	50	17,6	-	10,5
40	1016	34	862	21	538	13	336	40	1015	-	68	1731	3	67	17,6	-	10,5
60	1524	51	1292	32	808	20	504	61	1547	-	104	2636	4	100	17,5	-	10,5
80	2032	68	1723	42	1077	26	672	82	2080	-	139	3541	5	133	17,5	-	10,5
90	2286	76	1939	48	1212	30	756	92	2346	-	157	3995	6	151	17,5	-	10,5
100	2540	85	2154	53	1346	33	840	103	2611	-	175	4447	7	167	17,5	-	10,5
120	3048	102	2585	64	1615	40	1008	124	3144	-	211	5353	8	200	17,5	-	10,5
150	3810	127	3231	79	2019	50	1260	155	3942	-	264	6708	10	250	17,5	-	10,5
200	5080	170	4308	106	2692	66	1680	208	5273	-	353	8971	13	333	17,5	-	10,5
300	7620	254	6462	159	4039	99	2520	312	7936	-	531	13497	20	500	17,5	-	10,5

[M333XS]

Taille d'écran						B		C		D		α
Diagonale		Largeur		Hauteur				Grand angle				Téléobjectif
pouce	mm	pouce	mm	pouce	mm	pouce	mm	pouce	mm	pouce	mm	degré
60	1524	48	1219	36	914	24	617	27	675	6	160	40,8
80	2032	64	1626	48	1219	32	823	36	915	8	214	40,8
100	2540	80	2032	60	1524	41	1029	46	1156	11	267	40,7
120	3048	96	2438	72	1829	49	1235	55	1396	13	320	40,7
150	3810	120	3048	90	2286	61	1543	69	1757	16	400	40,7

[M353WS/M303WS]

Taille d'écran						B		C		D		α
Diagonale		Largeur		Hauteur				Grand angle				Téléobjectif
pouce	mm	pouce	mm	pouce	mm	pouce	mm	pouce	mm	pouce	mm	degré
60	1524	51	1292	32	808	21	524	22	565	5	120	40,9
80	2032	68	1723	42	1077	27	698	30	769	6	160	40,8
100	2540	85	2154	53	1346	34	873	38	973	8	199	40,8
120	3048	102	2585	64	1615	41	1047	46	1177	9	239	40,7
150	3810	127	3231	79	2019	52	1309	58	1482	12	299	40,7

[M403H/M323H]

Taille d'écran						B		C				D		α			
Diagonale		Largeur		Hauteur				Grand angle		Téléobjectif				Grand angle	-	Téléobjectif	
pouce	mm	pouce	mm	pouce	mm	pouce	mm	pouce	mm	-	pouce	mm	pouce	mm	degré	-	degré
30	762	26	664	15	374	9,7	246,4	29	744		52	1324	2,3	59,6	17,9		10,2
40	1016	35	886	20	498	12,9	328,6	40	1017		71	1796	3,1	79,5	17,6		10,1
60	1524	52	1328	29	747	19,4	492,9	61	1562		108	2742	4,7	119,3	17,3		10,0
80	2032	70	1771	39	996	25,9	657,2	83	2107		145	3687	6,3	159,1	17,2		10,0
90	2286	78	1992	44	1121	29,1	739,3	94	2379		164	4159	7,0	178,9	17,1		10,0
100	2540	87	2214	49	1245	32,3	821,5	104	2651		182	4632	7,8	198,8	17,1		10,0
120	3048	105	2657	59	1494	38,8	985,8	126	3196		220	5577	9,4	238,6	17,0		9,9
150	3810	131	3321	74	1868	48,5	1232,2	158	4014		275	6994	11,7	298,2	17,0		9,9
200	5080	174	4428	98	2491	64,7	1642,9	212	5376		368	9356	15,7	397,7	16,9		9,9
300	7620	261	6641	147	3736	97,0	2464,4	319	8101		554	14082	23,5	596,5	16,9		9,9

AVERTISSEMENT

- * L'installation au plafond du projecteur doit être effectuée par un technicien qualifié. Contacter votre revendeur NEC pour plus d'informations.
- * Ne pas essayer d'installer le projecteur soi-même.
- Utiliser le projecteur uniquement sur une surface plane et solide. Si le projecteur tombe par terre, vous risquez d'être blessé et le projecteur risque d'être endommagé sérieusement.
- Ne pas utiliser le projecteur si les variations de températures sont trop importantes. Le projecteur doit être utilisé à des températures comprises entre 5°C et 40°C (Le mode Eco est sélectionné automatiquement entre 35°C et 40°C).
- Ne pas exposer le projecteur à l'humidité, à la poussière ni à la fumée. Ceci endommagerait l'image de l'écran.
- S'assurer qu'il y a une ventilation adéquate autour du projecteur pour que la chaleur puisse se dissiper. Ne pas couvrir les orifices sur le côté ou à l'avant du projecteur.

Réflexion de l'image

L'utilisation d'un miroir pour refléter l'image du projecteur permet d'obtenir une image beaucoup plus grande lorsque vous ne disposez que d'un espace réduit. Contacter votre revendeur NEC si vous avez besoin d'un système de miroir. Si vous utilisez un système de miroir et que votre image est inversée, utiliser les touches MENU et ▲▼◀▶ du projecteur ou de la télécommande pour corriger le sens. (→ page 100)

2 Câblages

REMARQUE : Lors d'une utilisation avec un ordinateur portable, assurez-vous de connecter le projecteur et l'ordinateur portable pendant que le projecteur est en mode de veille et avant d'allumer l'ordinateur portable.

Dans la plupart des cas, le signal de sortie de l'ordinateur portable n'est pas activé si ce dernier n'est pas connecté au projecteur avant d'être allumé.

* Si l'écran devient vierge lors de l'utilisation de la télécommande, cela peut venir de l'économiseur d'écran ou de la gestion d'énergie de l'ordinateur.

Activation de l'affichage externe de l'ordinateur

L'affichage d'une image sur l'écran du PC portable ne signifie pas nécessairement qu'il envoie un signal vers le projecteur.

Lors de l'utilisation d'un PC portable, une combinaison de touches de fonction active/désactive l'affichage externe. En général, la combinaison de la touche « Fn » avec l'une des 12 touches de fonction permet l'allumage ou l'extinction de l'affichage externe. Par exemple, les ordinateurs portables NEC utilisent Fn + F3, tandis que les ordinateurs portables Dell utilisent la combinaison de touches Fn + F8 pour alterner entre les sélections d'affichage externe.

Connecter votre ordinateur



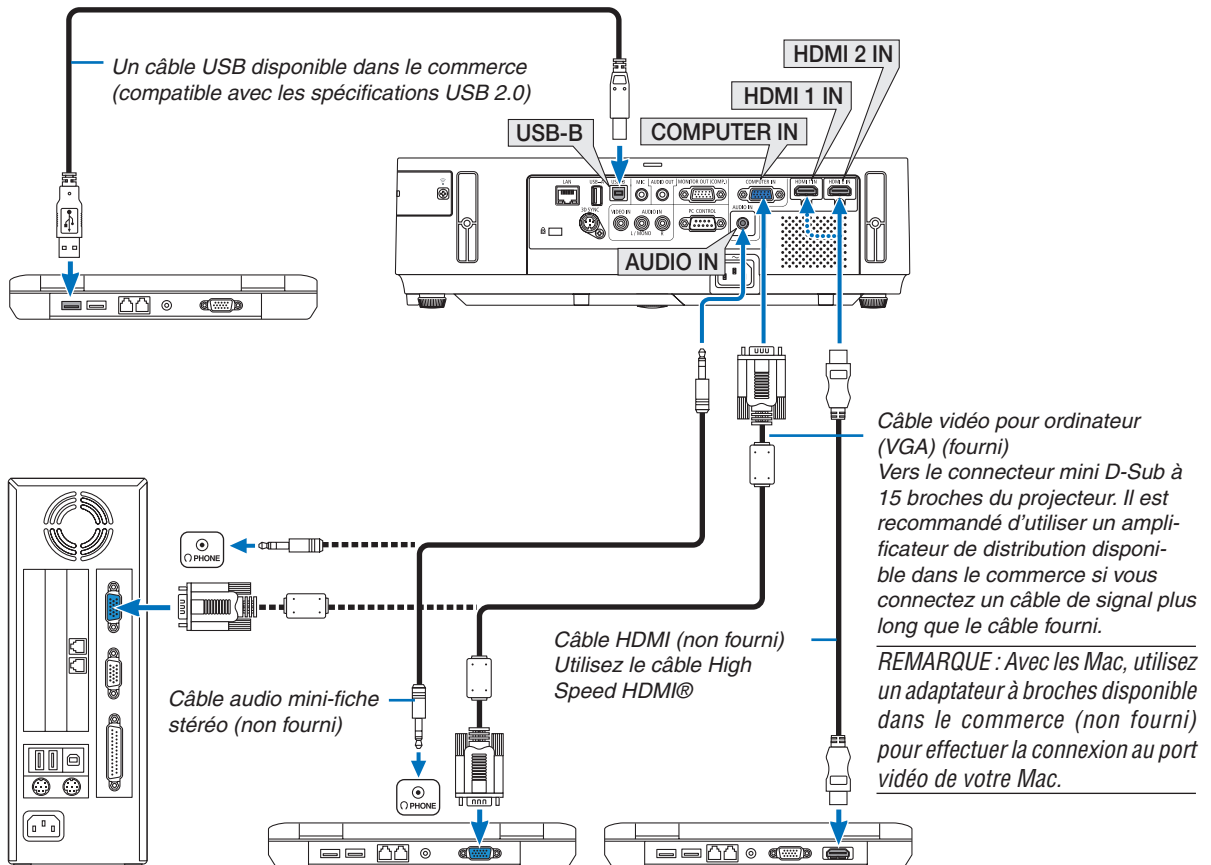

REMARQUE : Signaux pris en charge par le Plug & Play (DDC2)

ENTRÉE		
COMPUTER IN	HDMI 1 IN	HDMI 2 IN
analogique	numérique	numérique
Oui	Oui	Oui



6. Installation et connexions

- Sélectionner le nom source pour le connecteur d'entrée approprié après avoir allumé le projecteur.

Connecteur d'entrée	Touche SOURCE sur le boîtier du projecteur	Touche sur la télécommande
COMPUTER IN	 COMPUTER	(COMP1)
HDMI 1 IN	 HDMI1	HDMI1
HDMI 2 IN	 HDMI2	HDMI2
USB-B	 USB-B	(USB-B)

REMARQUE : Le projecteur n'est pas compatible avec les sorties vidéo décodées ni avec le commutateur NEC ISS-6020.

REMARQUE : Une image risque de ne pas être affichée correctement lorsqu'une source vidéo est lue avec un convertisseur de balayage disponible dans le commerce.

Ceci est dû au fait que le projecteur traitera un signal vidéo comme un signal d'ordinateur en réglage par défaut. Dans ce cas, agissez comme suit.

** Lorsqu'une image est affichée avec la portion inférieure et supérieure noire ou qu'une image sombre ne s'affiche pas correctement :*

Projeter une image pour remplir l'écran puis appuyez sur la touche AUTO ADJ. de la télécommande ou du boîtier du projecteur.

Connexion d'un moniteur externe

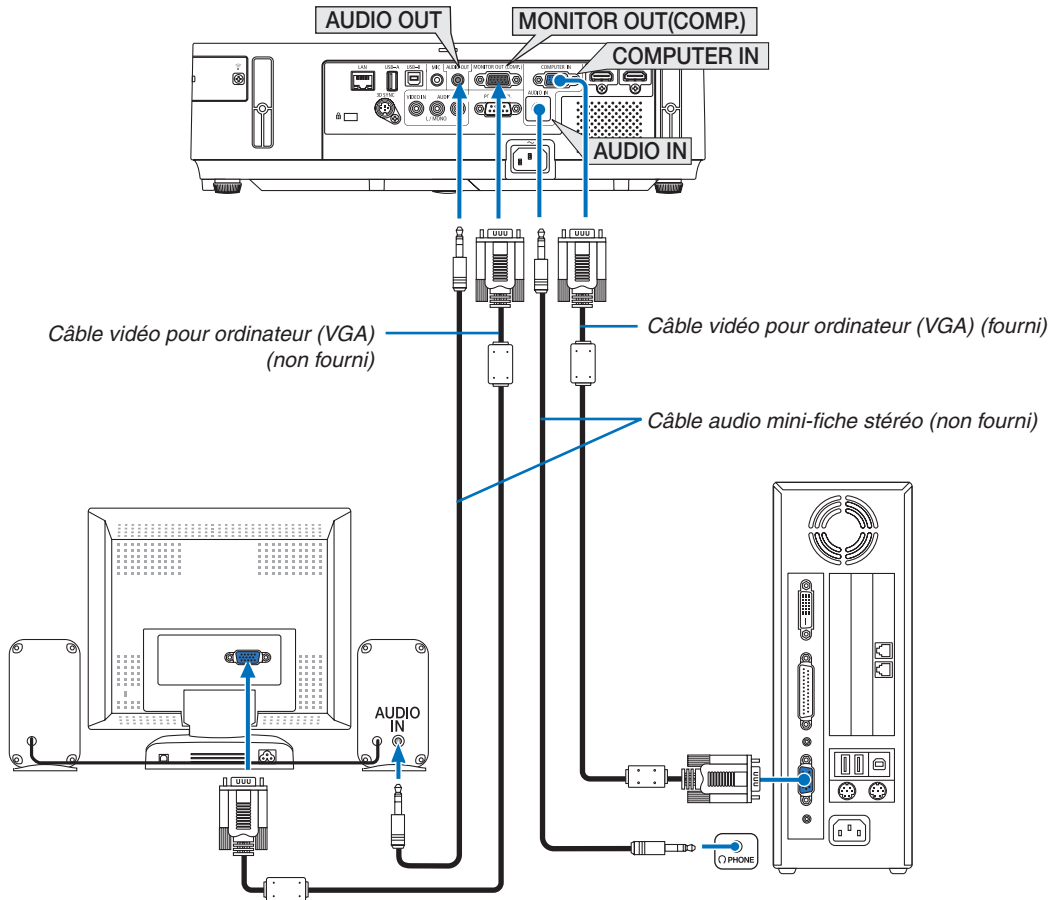

Un moniteur externe, séparé peut être connecté au projecteur pour visualiser simultanément sur un moniteur l'image analogique d'ordinateur en cours de projection.

REMARQUE :

- La mini prise AUDIO OUT ne prend pas en charge la borne d'écouteurs.
- La connexion en série n'est pas possible.
- Lorsqu'un équipement audio est connecté, le haut-parleur du projecteur est coupé.

Moniteur désactivé et mode veille :

- Le connecteur MONITOR OUT (COMP.) ne fonctionne pas lorsque [NORMAL] est sélectionné pour [MODE VEILLE].

Le connecteur MONITOR OUT (COMP.) fonctionne uniquement avec le mode veille.

L'envoi d'un signal en provenance du connecteur COMPUTER IN met le projecteur en mode veille, ce qui vous permet d'utiliser le connecteur MONITOR OUT (COMP.) et la mini prise AUDIO OUT. Le son provenant de la prise d'entrée MIC sera envoyé à la mini prise AUDIO OUT.

Le mode veille est l'un des modes de veille. Le mode veille ne peut pas être sélectionné dans le menu.

- Dans le mode de réseau en veille, le son du dernier ordinateur visualisé ou de la dernière source vidéo est entendu.

Signal converti BNC à D-SUB ne sera pas émis en mode veille, quel qu'il soit.

Connexion de votre lecteur DVD ou d'un autre appareil AV (Audio Vidéo)

Connexion à l'entrée Vidéo

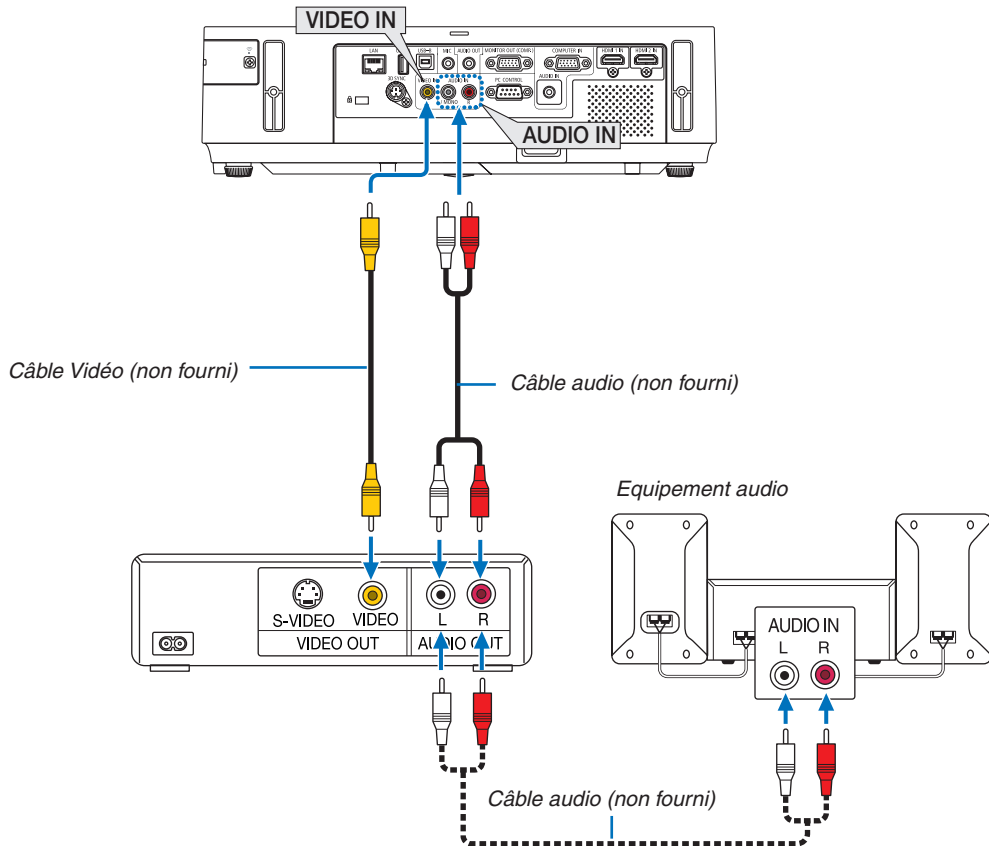

- Sélectionner le nom source pour le connecteur d'entrée approprié après avoir allumé le projecteur.

Connecteur d'entrée	Touche SOURCE sur le boîtier du projecteur	Touche sur la télécommande
VIDEO IN	VIDEO	(VIDEO)

REMARQUE : Les prises AUDIO IN G et D (RCA) sont partagées entre les entrées vidéo.

REMARQUE : Reportez-vous au mode d'emploi du magnétoscope pour plus d'informations sur les exigences de sortie vidéo des appareils.

REMARQUE : Une image risque de ne pas être affichée correctement lorsqu'une source vidéo est lue en avance rapide ou en rembobinage rapide avec un convertisseur de balayage.

Connexion à d'autres appareils

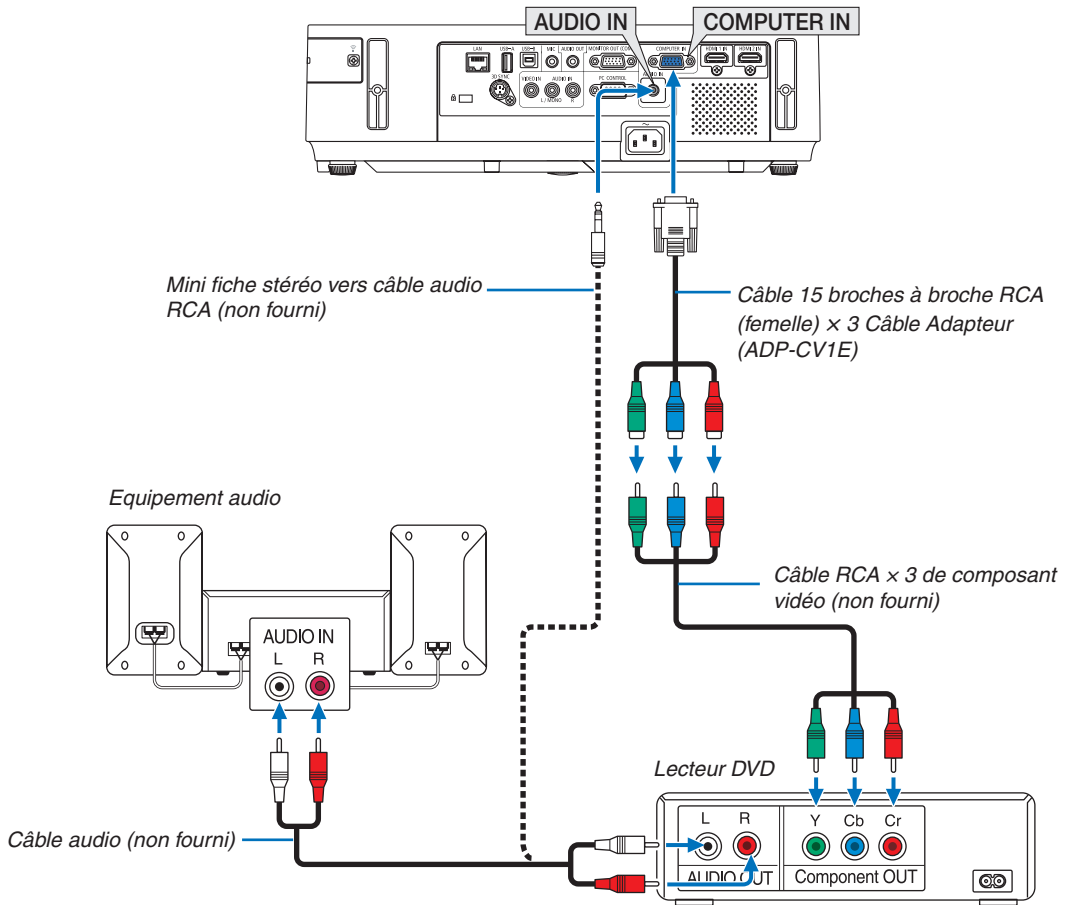

- Sélectionner le nom source pour le connecteur d'entrée approprié après avoir allumé le projecteur.

Connecteur d'entrée	Touche SOURCE sur le boîtier du projecteur	Touche sur la télécommande
COMPUTER IN	 COMPUTER	(COMP1)



REMARQUE : Se reporter au mode d'emploi du lecteur DVD pour de plus amples informations sur les exigences de sortie vidéo du lecteur DVD.

Connexion à l'entrée HDMI

Vous pouvez connecter la sortie HDMI de votre lecteur DVD, lecteur à disque dur, lecteur Blu-ray ou PC de type portable au connecteur HDMI IN de votre projecteur.

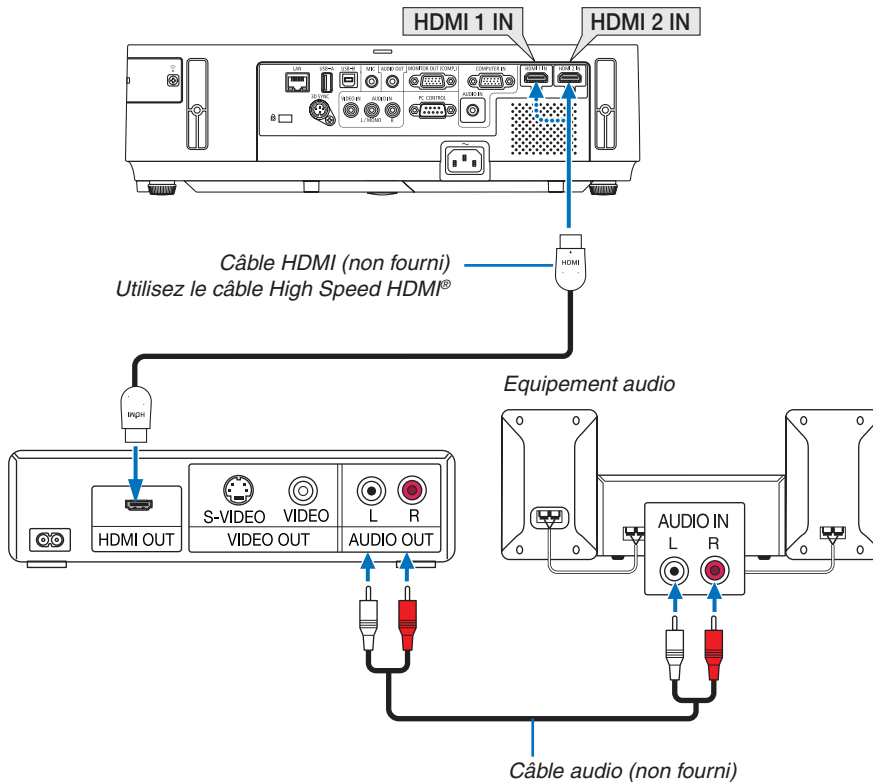
REMARQUE : Le connecteur HDMI IN est compatible Plug & Play (DCC2B).



Connecteur d'entrée	Touche SOURCE du boîtier du projecteur	Touche de la télécommande
HDMI 1 IN	 HDMI1	HDMI1
HDMI 2 IN	 HDMI2	HDMI2

ASTUCE : Pour les utilisateurs d'un équipement audio-vidéo disposant d'un connecteur HDMI : Sélectionner « Enhanced » plutôt que « Normal » si la sortie HDMI peut être commutée entre « Enhanced » et « Normal ». Cela permettra d'obtenir un meilleur contraste d'image et des zones sombres plus détaillées. Pour obtenir plus d'informations sur ces réglages, se référer au manuel d'instructions de l'équipement audio-vidéo à connecter.

- Lorsque vous connectez le connecteur HDMI IN du projecteur au lecteur de DVD, le niveau vidéo du projecteur peut être réglé en fonction du niveau vidéo du lecteur de DVD. Dans le menu, sélectionnez [REGLAGES HDMI] → [NIVEAU VIDEO] et réalisez les réglages nécessaires.
- Si le son d'entrée HDMI est inaudible, sélectionnez dans le menu [REGLAGES HDMI] → [SELECTION AUDIO] → [HDMI1] ou [HDMI2].

Connexion à un réseau local câblé

Le projecteur est livré de manière standard avec un port LAN (RJ-45) qui permet une connexion LAN à l'aide d'un câble LAN.

Il est nécessaire d'activer la connexion à un réseau local à partir du menu du projecteur si vous désirez utiliser la connexion à un réseau local. Sélectionnez [CONFIG.] → [RESEAU LOCAL CABLE]. (→ page 109).

Exemple de connexion LAN

Exemple de connexion LAN avec câble

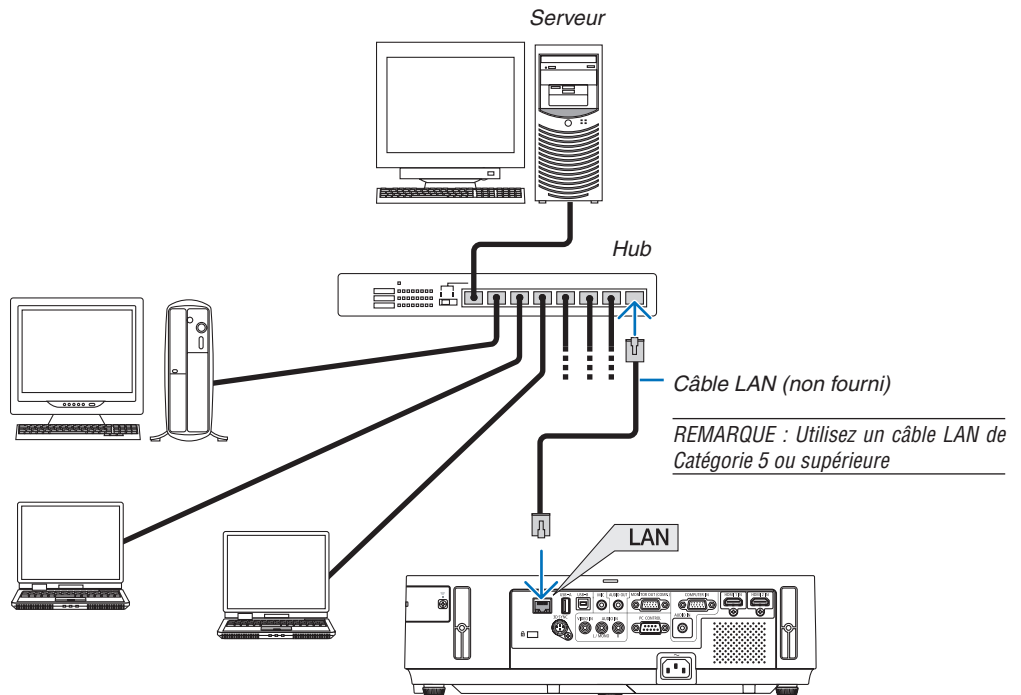

Connexion à un réseau local sans fil

Le dispositif de réseau local sans fil USB permet de se connecter à un réseau local sans fil. Il est cependant nécessaire d'affecter une adresse IP au projecteur si vous désirez utiliser la connexion sans fil à un réseau local.

Important :

- Veuillez retirer le dispositif de réseau sans fil USB du projecteur si celui-ci se trouve dans une zone où les connexions à un réseau local sans fil sont interdites.
- Procurez-vous un dispositif USB de connexion sans fil à un réseau local correspondant à votre pays ou zone géographique.

REMARQUE :

- Lorsque le projecteur est activé avec l'unité LAN sans fil optionnelle insérée, le voyant s'allume en bleu et la LED verte sur l'unité LAN sans fil USB clignote pour indiquer que l'unité LAN sans fil USB fonctionne.
- Votre adaptateur (ou dispositif) de connexion à un réseau local sans fil doit être en conformité avec la norme Wi-Fi (IEEE802.11b/g/n).

Procédure de connexion à un réseau local sans fil

Etape 1 : Branchez le dispositif USB de connexion sans fil à un réseau local au projecteur.

Etape 2 : Connecter l'ordinateur au projecteur par réseau local câblé. (→ page 128)

Utilisez le navigateur internet de l'ordinateur pour accéder au serveur HTTP du projecteur. (→ page 45)

Etape 3 : Utilisez le serveur HTTP pour configurer le réseau local sans fil. (→ page 48)

Utilisez la fonction de serveur HTTP pour configurer les paramètres [NETWORK SETTINGS] → [SETTINGS] → [WIRELESS] → [SIMPLE ACCESS POINT], [PROFILE1] ou [PROFILE2].

REMARQUE :

- Le projecteur doit être connecté à un réseau afin de pouvoir utiliser la fonction de serveur HTTP. Utilisez tout d'abord le réseau local câblé pour connecter le projecteur au réseau, puis utilisez le serveur HTTP pour configurer le réseau local sans fil.
- Configurez les paramètres [NETWORK SETTINGS] → [SETTINGS] → [WIRED] → [DISABLE] après avoir configuré le réseau local sans fil à l'aide du serveur HTTP.

Lorsque vous activez le projecteur après connexion à un réseau local sans fil :

Utilisez le menu pour configurer la connexion du projecteur au réseau local sans fil.

(→ page 110)

Sélectionnez les paramètres [DISABLE], [PROFILE1] ou [PROFILE2] configurés au préalable à partir du serveur HTTP.

Brancher le dispositif USB de connexion sans fil à un réseau

REMARQUE :

- Le dispositif USB de connexion sans fil à un réseau local doit être insérée correctement dans le port dédié qui lui est dédié. Il n'est pas possible de l'insérer dans la mauvaise direction. De plus, le port USB risque d'être gravement endommagé si vous tentez d'insérer de force le dispositif USB de connexion sans fil à un réseau local dans la mauvaise direction.
- Il est nécessaire de toucher un objet métallique quelconque (comme par exemple un bouton de porte ou un cadre de fenêtre en aluminium) afin de vous décharger toute électricité statique, avant de toucher le dispositif USB de connexion sans fil à un réseau local.
- Le projecteur doit toujours être éteint lorsqu'on insère ou retire le dispositif USB de connexion sans fil à un réseau local. Le non-respect de cette mise en garde risque en effet d'entraîner un dysfonctionnement ou d'endommager le dispositif USB de connexion sans fil à un réseau local. Si le projecteur semble mal fonctionner, éteignez-le, débranchez le câble d'alimentation, puis rebranchez-le.
- N'insérez jamais d'autres appareils USB dans le port du dispositif USB de connexion sans fil à un réseau local. N'insérez jamais le dispositif USB-B de connexion sans fil à un réseau local dans le port USB (type B) de votre PC.

6. Installation et connexions

Procurez-vous un tournevis cruciforme au préalable.

1. Appuyez sur le bouton POWER pour éteindre le projecteur et le mettre en mode de veille, puis débranchez le câble d'alimentation.

2. Retirez le couvercle du port USB (réseau local).

Dévissez la vis de fixation du couvercle du port.

- La vis ne peut pas être retirée.

3. Insérez délicatement le dispositif USB de connexion sans fil à un réseau local dans le port USB (réseau local).

Retirez le bouchon du dispositif USB de connexion sans fil à un réseau local, puis insérez-la en orientant la surface (face du témoin) vers l'extérieur. Conservez le bouchon afin de pouvoir éventuellement le réutiliser.

REMARQUE : N'insérez jamais de force le dispositif USB de connexion sans fil à un réseau local.

4. Réinstallez le couvercle du port USB (réseau local).

Insérez la languette du couvercle du port USB (réseau local) dans la rainure correspondante sur le boîtier du projecteur, puis resserrez la vis afin de bien fixer le couvercle.

Pour retirer le dispositif USB de connexion sans fil à un réseau local, débranchez le câble d'alimentation, puis utilisez la procédure ci-dessus.

REMARQUE :

- Un clignotement de la DEL verte sur le dispositif Le dispositif USB de connexion sans fil à un réseau local indique que celle-ci est en cours d'utilisation. La DEL bleue ne clignote pas si le dispositif USB de connexion sans fil à un réseau local a été mal installé.
 - N'appuyez pas sur la touche de l'unité LAN sans fil USB. La touche ne fonctionne pas sur ce modèle.
-

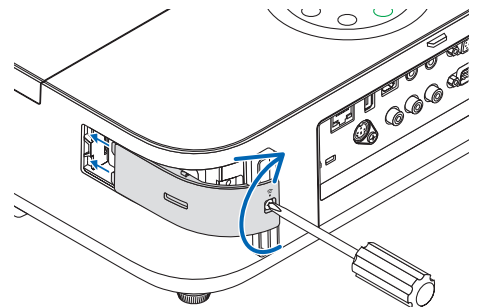
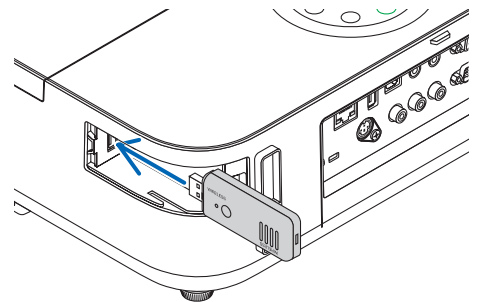
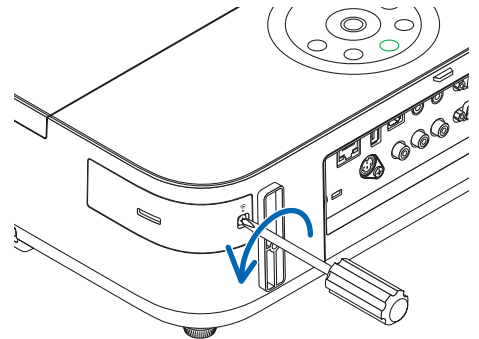

Exemple de connexion LAN sans

(Type de réseau → PROFILE de RESEAU sans fil 1 ou PROFILE 2)

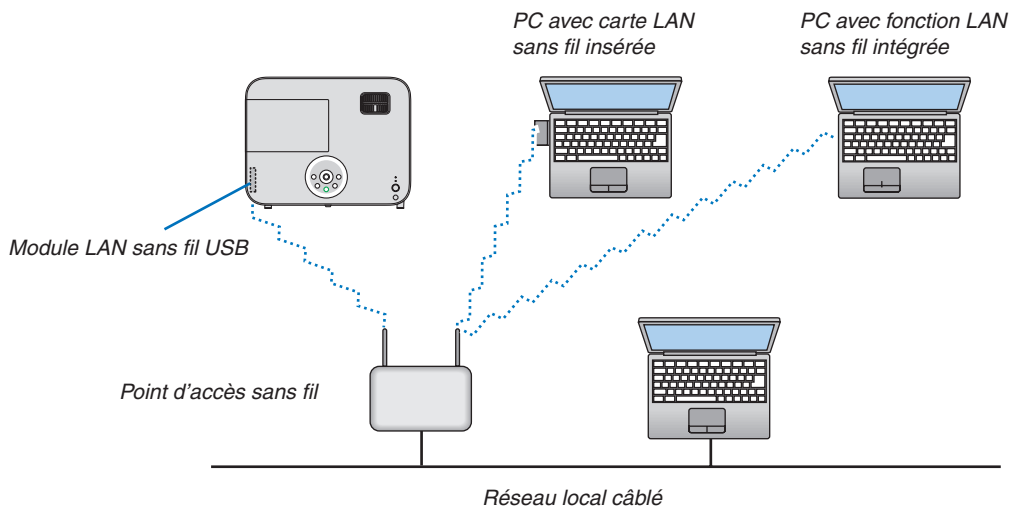

7. Entretien

Cette section décrit les procédures simples d'entretien que vous devez suivre pour nettoyer l'objectif, le boîtier et pour remplacer la lampe.

1 Nettoyage de l'objectif

AVERTISSEMENT

- Ne pas pulvériser de gaz inflammables pour éliminer la poussière et la saleté qui s'accumulent dans l'objectif. Cela pourrait causer un incendie.

- Eteindre le projecteur avant d'effectuer le nettoyage.
- Le projecteur est équipé d'un objectif en plastique. Utilisez un nettoyant pour objectif en plastique disponible dans le commerce.
- Veillez à ne pas érafler ou marquer la surface de l'objectif car un objectif en plastique se raye facilement.
- N'utilisez jamais de l'alcool ou du liquide de nettoyage pour lunettes car ils risqueraient d'endommager la surface en plastique de l'objectif.

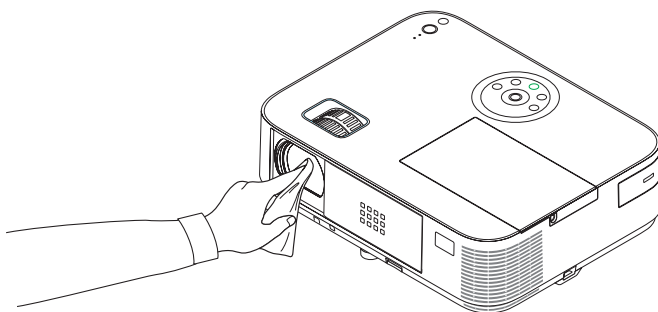

2 Nettoyage du boîtier

Eteignez le projecteur, puis débranchez-le du secteur avant tout nettoyage.

- Utilisez un chiffon doux pour enlever la poussière sur le boîtier. Utilisez un détergent neutre en cas de souillure avancée.
- N'utilisez jamais des détergents ou des solvants agressifs, comme de l'alcool ou du diluant.
- Lorsque vous nettoyez les fentes de ventilation ou le haut-parleur avec un aspirateur, n'enfoncez pas la brosse de l'aspirateur à l'intérieur des fentes du boîtier.

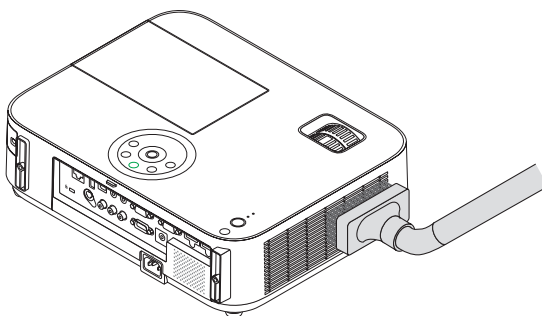

Aspirez la poussière des fentes de ventilation.

- Des fentes de ventilation bouchées peuvent entraîner une augmentation de la température du projecteur et provoquer un dysfonctionnement.
- Veillez à ne pas rayer ou frapper le boîtier avec vos doigts ou tout autre objet dur.
- Contactez votre revendeur pour nettoyer l'intérieur du projecteur.

REMARQUE : N'appliquez pas d'agent volatile tel qu'un insecticide sur le boîtier, l'objectif ou l'écran. Ne laissez pas le boîtier en contact prolongé avec des produits en caoutchouc ou en vinyle. La finition de la surface pourrait se détériorer ou le revêtement se décoller.

③ Remplacer la lampe

Lorsque la lampe atteint la fin de sa durée de vie, le témoin LAMPE du boîtier se met à clignoter en rouge, puis le message « LA LAMPE A ATTEINT SA DUREE DE VIE MAXIMUM, PRIERE DE REMPLACER LA LAMPE. » s'affiche (*). Même si la lampe fonctionne encore, remplacez la lampe pour maintenir une performance de projection optimale. Après avoir remplacé la lampe, penser à remettre le compteur d'heures à zéro. (→ page 116)

ATTENTION

- NE TOUCHEZ JAMAIS LA LAMPE immédiatement après son utilisation. Elle est extrêmement chaude. Eteignez le projecteur puis débranchez le câble d'alimentation. Laissez la lampe refroidir pendant au moins une heure avant toute manipulation.
- Utilisez la lampe fournie pour plus de sécurité et de performance.
Pour commander la lampe de rechange, spécifiez le type de lampe.
Lampe de remplacement :
NP30LP: M403W/M403X/M353WS/M333XS/M403H/M323H
NP29LP: M363W/M363X
NP28LP: M323W/M323X/M303WS
NP27LP: M283X
- NE RETIREZ AUCUNE VIS à l'exception d'une vis du couvercle de la lampe et de trois vis du boîtier de la lampe. Vous pourriez recevoir une décharge électrique.
- Ne pas briser le verre sur le boîtier de la lampe.
Ne pas laisser d'empreintes sur la surface en verre du boîtier de la lampe. Laisser des empreintes sur la surface en verre peut causer une ombre indésirable et une image de mauvaise qualité.
- Le projecteur s'éteint et se met en mode veille lorsque vous continuez d'utiliser le projecteur dès 100 heures après la fin de vie de la lampe. Dans ce cas, remplacer la lampe. Si cela se produit, assurez-vous de remplacer la lampe. Si vous continuez d'utiliser la lampe après qu'elle soit usagée, la lampe peut se fracasser et des bris de verre peuvent se disperser dans la base de la lampe. Ne les touchez pas car ils peuvent vous blesser. Si cela se produit, prendre contact avec votre revendeur NEC pour le remplacement de la lampe.

* REMARQUE : Ce message s'affichera dans les conditions suivantes :

- pendant une minute après que le projecteur a été mis en marche
- lorsque la touche  (POWER) sur le boîtier du projecteur ou la touche STANDBY sur la télécommande est enfoncée

Pour éliminer le message, appuyez sur n'importe quelle touche du boîtier du projecteur ou de la télécommande.

Lampe optionnelle et outils nécessaires pour le remplacement :

- Tournevis cruciforme (tête en forme de plus)
- Lampe de remplacement

Procédure de remplacement de la lampe

Étape 1. Remplacer la lampe

Étape 2. Effacer les heures d'utilisation de la lampe (→ page 116)

Pour remplacer la lampe :

1. Retirer le couvercle de la lampe.

- (1) Dévisser la vis du couvercle de la lampe.
 - La vis du couvercle de la lampe ne peut pas être retirée.
- (2) Appuyer sur le couvercle de la lampe et le faire glisser pour le retirer.

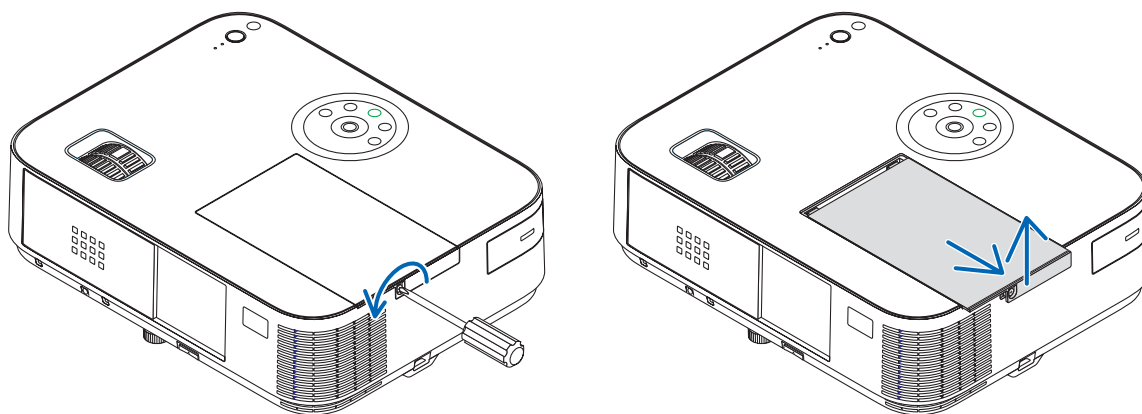

2. Retirer le logement de lampe.

- (1) Desserrez les trois vis fixant la lampe au boîtier jusqu'à ce que le tournevis cruciforme tourne dans le vide.
 - Les trois vis ne peuvent pas être retirées.
 - Il y a un verrouillage sur ce boîtier pour éviter le risque d'électrocution. N'essayez pas de contourner ce verrouillage.
- (2) Retirer le boîtier de la lampe en le tenant.

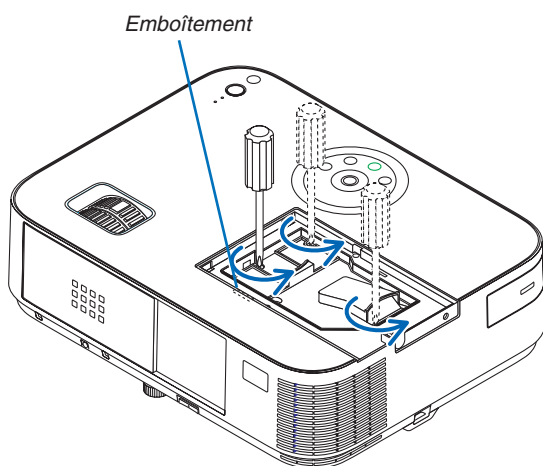

⚠ ATTENTION :
Vérifiez que le boîtier de la lampe est suffisamment froid avant de le retirer.

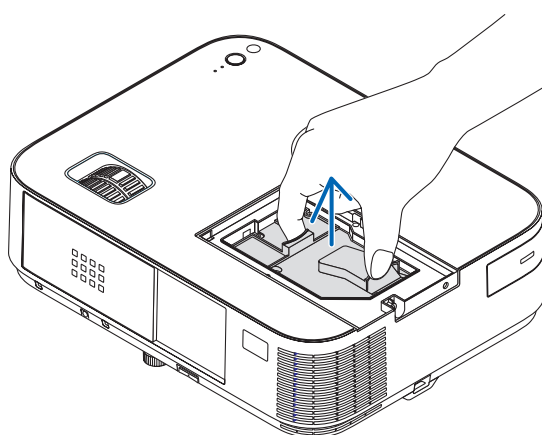

3. Installer un nouveau logement de lampe.

- (1) Insérer un boîtier de lampe neuve dans la prise.
- (2) Enfoncer le centre du haut du boîtier de la lampe afin qu'il soit bien en place.
- (3) Fixez-la bien en place avec les trois vis.
 - Assurez-vous de bien visser les deux vis.

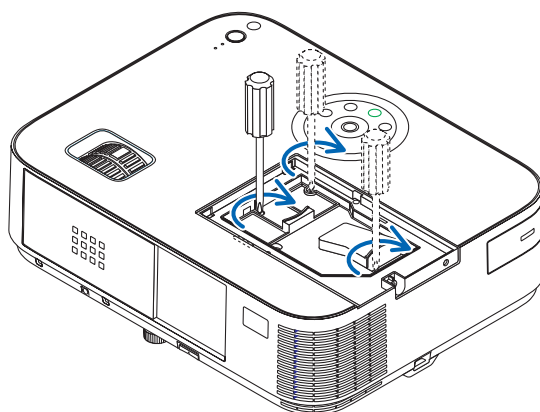
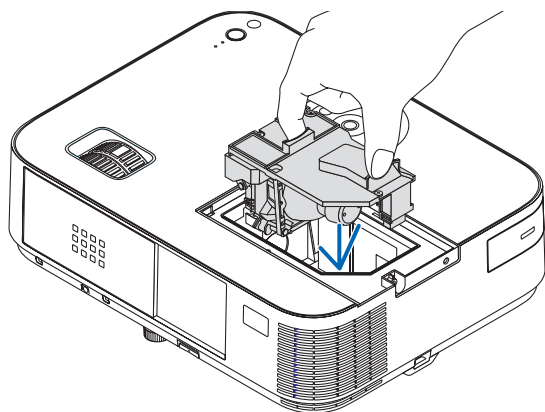

4. Refixez le couvercle de la lampe.

- (1) Faire glisser le couvercle de lampe dans l'autre sens jusqu'à ce qu'il soit en place.
- (2) Serrer la vis pour fixer le couvercle de la lampe.
 - Assurez-vous de serrer la vis.

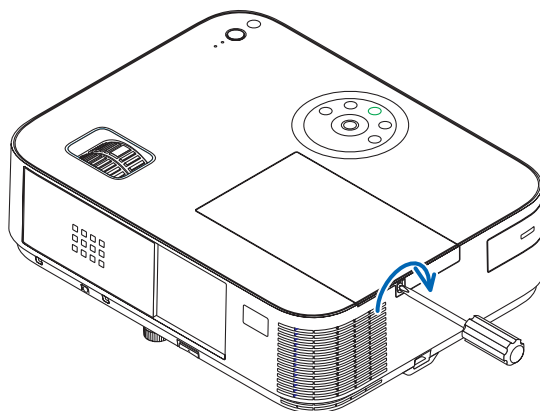
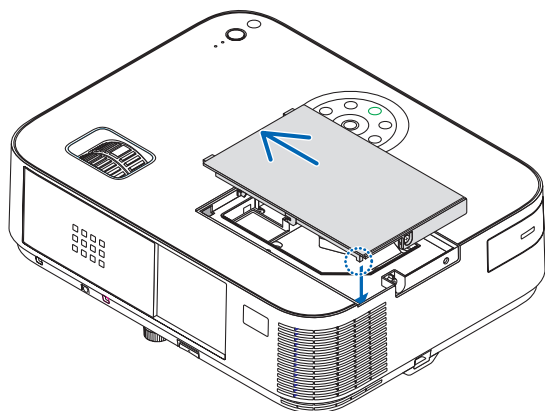

**Ceci termine la procédure de remplacement de la lampe.
Continuez jusqu'à l'effacement des compteurs d'heures de la lampe.**

REMARQUE : Si vous continuez à utiliser le projecteur plus de 100 heures après que la lampe ait atteint sa fin de vie, le projecteur ne peut pas s'allumer et le menu ne s'affiche pas.

Si cela se produit, appuyez sur la touche « HELP » de la télécommande pendant 10 secondes pour réinitialiser l'horloge de la lampe.

Lorsque l'horloge de durée de la lampe est réinitialisée, le témoin LAMP disparaît.

Pour effacer le nombre d'heures d'utilisation de la lampe :

1. Placez le projecteur là où vous l'utilisez.
2. Branchez le cordon d'alimentation dans une prise murale, puis allumez le projecteur.
3. Effacer les heures d'utilisation de la lampe.

Réinitialisez la durée d'utilisation des filtres en sélectionnant le paramètre [RESET] → [EFFACER HEURES FILTRE] à partir du menu.

8. Annexe

① Depistage des pannes

Cette section facilite la résolution des problèmes pouvant être rencontrés pendant l'installation ou l'utilisation du projecteur.

Messages des voyants

Voyant d'alimentation (POWER)

Condition du voyant		Condition du projecteur	Remarque
Arrêt		L'alimentation principale est coupée.	–
Voyant clignotant	Bleu	0,5 s Marche, 0,5 s Arrêt	Le projecteur se prépare à s'allumer.
		2,5 s Marche, 0,5 s Arrêt	La Mise en sommeil est activée.
	Orange	0,5 s Marche, 0,5 s Arrêt	Le projecteur refroidit.
Voyant stationnaire	Bleu		Le projecteur est allumé.
	Orange		Le projecteur est en mode [RESEAU EN VEILLE] ou en mode veille*.
	Rouge		[NORMAL] est sélectionné pour le [MODE VEILLE]

Voyant d'état (STATUS)

Condition du voyant		Condition du projecteur	Remarque
Arrêt		Activation ou mode veille ([NORMAL] ou [RESEAU EN VEILLE] pour [MODE VEILLE])	–
Voyant clignotant	Rouge	1 cycle (0,5 s Marche, 2,5 s Arrêt)	Problème du couvercle de la lampe ou problème du boîtier de la lampe
		2 cycles (0,5 s Marche, 0,5 s Arrêt)	Problème de température
		3 cycles (0,5 s Marche, 0,5 s Arrêt)	Problème d'alimentation.
		4 cycles (0,5 s Marche, 0,5 s Arrêt)	Problème de ventilateur
		6 cycles (0,5 s Marche, 0,5 s Arrêt)	Problème de lampe
	Orange	1 cycle (0,5 sec. allumé, 2,5 sec. éteint)	Conflit réseau
	Vert	Ré-allumage de la lampe (Le projecteur est en cours de refroidissement.)	
Voyant stationnaire	Vert	En transition pour MODE VEILLE. (le projecteur est en mode NORMAL ou veille).	
	Orange	Le VER. PANNEAU COMMANDE est activé.	
		Erreur de CONTROLE ID	

Voyant de la lampe (LAMP)

Condition du voyant		Condition du projecteur	Remarque
Arrêt		Normal	–
Voyant clignotant	Rouge	La lampe a atteint la fin de sa durée d'utilisation. Le message de remplacement de la lampe s'affiche.	Remplacer la lampe.
Voyant stationnaire	Rouge	La lampe a été utilisée au-delà de ses limites. Le projecteur ne s'allumera pas tant que la lampe n'a pas été changée.	Remplacer la lampe.
	Vert	Le [MODE ECO] est réglé sur [ECO AUTO], [NORMAL] or [ECOLOGIQUE].	–

*Pour plus d'informations sur le « mode veille », référez-vous à la page 124.

Protection contre la surchauffe

Si la température interne du projecteur devient trop élevée, le dispositif de protection contre la surchauffe éteint automatiquement la lampe en faisant clignoter le voyant STATUS (2 cycles Marche et Arrêt.)

Si cette situation se produit, agissez de la façon suivante :

- Debranchez le câble d'alimentation après que les ventilateurs de refroidissement se sont arrêtés.
- Déplacez le projecteur vers un emplacement plus frais si la pièce dans laquelle vous effectuez votre présentation est particulièrement chaude.
- Nettoyez les orifices d'aération s'ils sont obstrués par la poussière.
- Attendez environ 60 minutes jusqu'à ce que l'intérieur du projecteur soit suffisamment refroidi.

Problèmes courants & Solutions

(→ « Alimentation/Etat/Voyant de lampe » page 136.)

Problème	Vérifier ces éléments
Ne pas allumer Ou éteindre	<ul style="list-style-type: none"> Vérifier que le câble d'alimentation est branché et que la touche d'alimentation du projecteur ou de la télécommande est activée. (→ pages 14, 15) Assurez-vous que le couvercle de la lampe est correctement installé. (→ page 135) Vérifiez que le projecteur ne surchauffe pas. Si la ventilation est insuffisante autour du projecteur ou si la pièce est particulièrement chaude, déplacez le projecteur dans un endroit plus frais. Vérifier que le projecteur n'est pas utilisé encore 100 heures après que la lampe a atteint la fin de sa durée de vie. Dans ce cas, remplacer la lampe. Si cette durée est dépassée, remplacez la lampe. Après le remplacement de la lampe, réinitialisez le compteur d'heures. (→ page 116) La lampe peut ne pas s'allumer. Attendre une minute entière, puis rallumer le projecteur. Réglez [MODE VENTILATEUR] sur [HAUTE ALTITUDE] lors de l'utilisation du projecteur à des altitudes d'environ 5500 pieds/1700 mètres ou plus. Utiliser le projecteur sans régler sur [HAUTE ALTITUDE] peut causer une surchauffe et le projecteur pourrait s'éteindre. Si cela se produit, attendez quelques minutes et allumez le projecteur. (→ page 102) Si vous mettez le projecteur sous tension immédiatement après que la lampe soit éteinte, le ventilateur fonctionne quelques instants sans qu'aucune image ne s'affiche, puis le projecteur affiche l'image. Attendre un instant.
S'éteint	<ul style="list-style-type: none"> Assurez-vous que [MINUT. DESACTIVATION] ou [MARCHE AUTO DES] est désactivé. (→ page 97, 105)
Absence d'image	<ul style="list-style-type: none"> Utilisez le bouton de sélection de l'entrée sur la télécommande pour sélectionner votre source (ORDINATEUR, HDMI1, HDMI2, VIDEO, USB-A, LAN ou USB-B). (→ page 17) S'il n'y a toujours pas d'image, appuyez à nouveau sur le bouton. S'assurer que les câbles sont connectés correctement. Utiliser les menus pour ajuster la luminosité et le contraste. (→ page 89) Assurez-vous que le couvercle de l'objectif est ouvert (ou que le protège-objectif a été retiré sur les M353WS/M303WS/M333XS). (→ page 5, 15) Réinitialiser les réglages ou ajustements aux niveaux des pré-réglages d'usine à l'aide de la [RESET] du menu. (→ page 116) Entrez votre mot-clé enregistré si la fonction Sécurité est activée. (→ page 33) Assurez-vous de connecter le projecteur et l'ordinateur portable pendant que le projecteur est en mode de veille et avant d'allumer l'ordinateur portable. Dans la plupart des cas, le signal de sortie de l'ordinateur portable n'est pas activé si ce dernier n'est pas connecté au projecteur avant d'être allumé. * Si l'écran devient vierge lors de l'utilisation de la télécommande, cela peut venir du logiciel économiseur d'écran ou de gestion d'énergie de l'ordinateur. Voir également la page suivante.
L'image devient subitement sombre	<ul style="list-style-type: none"> Vérifier si le projecteur est en mode ECO forcé en raison d'une température ambiante trop élevée. Dans ce cas, abaisser la température interne du projecteur en sélectionnant [HAUT] pour [MODE VENTILATEUR]. (→ page 102)
La couleur ou la teinte n'est pas normale	<ul style="list-style-type: none"> Vérifier si une couleur appropriée est sélectionnée dans [COULEUR MURALE]. Si oui, sélectionner une option appropriée. (→ page 96) Régler [TEINTE] dans [IMAGE]. (→ page 89)
L'image n'est pas carrée à l'écran	<ul style="list-style-type: none"> Repositionner le projecteur pour améliorer l'angle par rapport à l'écran. (→ page 18) Utiliser la fonction Keystone pour corriger la distorsion trapézoïdale. (→ page 22)
L'image est floue	<ul style="list-style-type: none"> Ajuster la mise au point. (→ page 21) Repositionner le projecteur pour améliorer l'angle par rapport à l'écran. (→ page 18) S'assurer que la distance entre le projecteur et l'écran est dans l'intervalle de réglage de l'objectif. (→ page 117) Une condensation risque de se former sur l'objectif si le projecteur est froid, déplacé dans un endroit chaud puis mis en marche. Si cela se produit, ne pas toucher le projecteur et attendre qu'il n'y ait plus de condensation sur l'objectif.
Une oscillation apparaît à l'écran	<ul style="list-style-type: none"> Réglez le [MODE VENTILATEUR] sur un autre mode que [HAUTE ALTITUDE] lors de l'utilisation du projecteur à des altitudes moins importantes qu'environ 5500 pieds/1700 mètres. Utiliser le projecteur à des altitudes moins importantes que 5500 pieds/1700 mètres et le régler sur [HAUTE ALTITUDE] peut causer un refroidissement de la lampe, créant une oscillation de l'image. Commutez du mode [MODE VENTILATEUR] à [AUTO]. (→ page 102)
L'image défile verticalement, horizontalement ou dans les deux sens	<ul style="list-style-type: none"> Vérifiez la résolution et la fréquence d'affichage de l'ordinateur. Assurez-vous que la résolution que vous désirez afficher soit supportée par le projecteur. (→ page 149) Ajuster manuellement l'image de l'ordinateur avec Horizontale/Verticale dans [OPTIONS D'IMAGE]. (→ page 91)
La télécommande ne fonctionne pas	<ul style="list-style-type: none"> Installer des piles neuves. (→ page 11) S'assurer qu'il n'y a pas d'obstacle entre vous et le projecteur. Se mettre à 7m du projecteur. (→ page 11)
Le voyant est allumé ou clignote	<ul style="list-style-type: none"> Voir le voyant POWER/STATUS/LAMP. (→ page 136)
Couleurs mélangées en mode RGB	<ul style="list-style-type: none"> Appuyez sur la touche AUTO ADJ. du boîtier du projecteur ou de la télécommande. (→ page 26) Réglez manuellement l'image de l'ordinateur avec [HORLOGE]/[PHASE] dans [OPTIONS D'IMAGE] dans le menu. (→ page 90)

Pour plus d'informations, contacter votre vendeur.

S'il n'y a pas d'image ou si l'image ne s'affiche pas correctement.

- Procédure de mise en marche pour le projecteur et le PC.

Assurez-vous de connecter le projecteur et l'ordinateur portable pendant que le projecteur est en mode de veille et avant d'allumer l'ordinateur portable.

Dans la plupart des cas, le signal de sortie de l'ordinateur portable n'est pas activé si ce dernier n'est pas connecté au projecteur avant d'être allumé.

REMARQUE : Vous pouvez vérifier la fréquence horizontale du signal actuel dans le menu du projecteur sous Informations. S'il indique « 0kHz », cela signifie qu'aucun signal n'est envoyé par l'ordinateur. Voir page 113 ou aller à l'étape suivante.

- Activation de l'affichage externe de l'ordinateur.

L'affichage d'une image sur l'écran du PC portable ne signifie pas nécessairement qu'il envoie un signal vers le projecteur. Lors de l'utilisation d'un PC portable, une combinaison de touches de fonction active/désactive l'affichage externe. En général, la combinaison de la touche « Fn » avec l'une des 12 touches de fonction permet l'allumage ou l'extinction de l'affichage externe. Par exemple, les ordinateurs portables NEC utilisent Fn + F3, tandis que les ordinateurs portables Dell utilisent la combinaison de touches Fn + F8 pour alterner entre les sélections d'affichage externe.

- Envoi d'un signal non-standard par l'ordinateur

Si le signal envoyé par un ordinateur portable n'est pas un standard industriel, l'image projetée peut ne pas s'afficher correctement. Si cela se produit, désactiver l'écran LCD de l'ordinateur portable lorsque l'affichage du projecteur est en cours d'utilisation. Chaque ordinateur portable a une façon différente de désactiver/réactiver les écrans LCD locaux comme décrit à l'étape précédente. Se référer à la documentation de votre ordinateur pour de plus amples informations.

- L'image affichée est incorrecte lors de l'utilisation d'un Mac

Lors de l'utilisation d'un Mac avec le projecteur, régler le commutateur DIP de l'adaptateur Mac (non fourni avec le projecteur) en fonction de votre résolution. Après le réglage, redémarrer votre Mac pour que les changements soient effectifs.

Pour le réglage des modes d'affichage autres que ceux supportés par votre Mac et le projecteur, Le changement du commutateur DIP sur un adaptateur Mac peut faire sauter légèrement l'image ou ne rien afficher. Si cela se produit, régler le commutateur DIP sur le mode fixe 13", puis redémarrer votre Mac. Après cela, rétablir les commutateur DIP sur un mode affichable, puis redémarrer à nouveau votre Mac.

REMARQUE : Un câble Adaptateur Vidéo fabriqué par Apple Inc. est nécessaire pour un MacBook qui ne possède pas de connecteur mini D-Sub à 15 broches.

- Reflet sur un MacBook

- * Lorsque le projecteur est utilisé avec un MacBook, la sortie ne peut pas être réglée sur 1024 x 768 à moins que « reflet » soit désactivé sur votre MacBook. Se référer au mode d'emploi fourni avec votre ordinateur Mac au sujet du reflet.

- Les dossiers ou les icônes sont cachés sur l'écran du Mac

Les dossiers ou les icônes peuvent ne pas être vus sur l'écran. Si cela se produit, sélectionner [View] → [Arrange] dans le menu Apple et arranger les icônes.

② Caractéristiques techniques

Cette section fournit des informations techniques sur la performance du projecteur.

[M403W/M363W/M323W/M403X/M363X/M323X/M283X]

Optique

Numéro du modèle	NP-M403W	NP-M363W	NP-M323W	NP-M403X	NP-M363X	NP-M323X	NP-M283X
Système de projection	Puce DLP ® unique (0,65", aspect 16:10)			Puce DLP ® unique (0,55", aspect 4:3)			
Résolution*1	1280 × 800 pixels (WXGA)			1024 × 768 pixels (XGA)			
Objectif	Zoom et mise au point manuels Rapport de zoom = 1,7 F2,4-3,1/f=17,09-29,05 mm						
Lampe	270 W AC (219 W en NORMAL) (162 W en ECO)	250 W AC (189 W en NORMAL) (150 W en ECO)	225W AC (171W in NORMAL) (135W in ECO)	270 W AC (219 W en NORMAL) (162 W en ECO)	250 W AC (189 W en NORMAL) (150 W en ECO)	225W AC (171W in NORMAL) (135W in ECO)	200W AC (160W in NORMAL) (120W in ECO)
Émission lumineuse*2*3	4000 lumens NORMAL: 81% ECO: 60%*4	3600 lumens NORMAL: 76%	3200 lumens	4000 lumens NORMAL: 81%	3600 lumens NORMAL: 76%	3200 lumens	2800 lumens
Facteur de contraste*3 (blanc complet : noir complet)	10000:1 avec DYNAMIC CONTRAST ON						
Taille de l'image (Diagonale)	30–300 pouces/0,76 m–7,6 m (16:10)			30–300 pouces/0,76 m–7,6 m (4:3)			
Distance de projection (Min.–Max.)	29"–312" (Large) / 50"–531" (Télé) 0,75–7,94 m (Large) / 1,28–13,5 m (Télé)			35"–369" (Large) / 60"–627" (Télé) 0,89–9,37 m (Large) / 1,52–15,93 m (Télé)			
Angle de projection	10,5° (Large)/17,5°–17,6° (Télé)			10,5° (Large)/17,5°–17,6° (Télé)			

*1 Plus de 99,99 % de pixels réels.

*2 Rendement lumineux (lumens) lorsque le mode [PREREGLAGE] est réglé sur [HTE LUMIN.]. Si un autre mode a été sélectionné comme le mode [PREREGLAGE], le rendement lumineux risque de diminuer légèrement.

*3 Conformité à la norme ISO21118-2012

*4 La puissance maximale est équivalente à la puissance en ECO (MODE ECO).

Electrique

Numéro du modèle	NP-M403W	NP-M363W	NP-M323W	NP-M403X	NP-M363X	NP-M323X	NP-M283X
Entrées	1 × RGB/Composant (D-Sub 15 P), 2 × HDMI Type A (19P, Connecteur HDMI®) HDCP supporté*5, 1 × Vidéo (RCA), 1 × (L/R) RCA Audio, 1 × Stéréo Mini Audio						
Sorties	1 × RGB (D-Sub 15P), 1 × Stéréo Mini Audio						
Commande PC	1 × commande PC (D-Sub 9P)						
Port réseau local câblé	1 × RJ-45 (10BASE-T/100BASE-TX)						
Port pour réseau local sans fil (en option)	IEEE 802.11 b/g/n (Le dispositif USB de connexion sans fil à un réseau local en option est requis)						

*5 HDMI® (Deep Color, LipSync, 3D) avec HDCP

Qu'est-ce que la technologie HDCP/HDCP ?

HDCP est un acronyme pour High-bandwidth Digital Content Protection. Le système de protection des contenus numériques haute définition (HDCP) est un système qui empêche la copie illégale de données vidéo envoyées vers une interface visuelle numérique haute définition (HDMI).

Si vous ne pouvez pas voir des données via l'entrée HDMI, cela ne signifie pas nécessairement que le projecteur ne fonctionne pas correctement. Du fait de la mise en place de HDCP, il est possible que certains contenus soient protégés par HDCP et qu'ils ne puissent pas être affichés à cause de la décision/intention de la communauté HDCP (Digital Content Protection, LLC).

Vidéo : Couleur riche ; 8/10/12 bit, playback

Audio : LPCM, jusqu'à 2 ch, fréquence d'échantillonnage 32/44.1/48 KHz, résolution ; 16/20/24 bit

*6 Une image avec une résolution plus élevée ou plus basse que la résolution naturelle du projecteur (M403X/M363X/M323X/M283X : 1024 × 768 / M403W/M363W/M323W : 1280 × 800) sera affichée avec la fonction Advanced AccuBlend.

Numéro du modèle	NP-M403W	NP-M363W	NP-M323W	NP-M403X	NP-M363X	NP-M323X	NP-M283X	
Port USB	1 × Type A, 1 × Type B							
Entrée MIC	1 × Audio mini monaurale							
Reproduction des couleurs	Traitement du signal 10 bits (1,07 billions de couleurs) (USB-A, LAN: 16,7 millions de couleurs)							
Signaux compatibles*	Analogique : VGA/SVGA/XGA/WXGA/Quad-VGA/SXGA/SXGA+/WXGA+/WXGA++/UXGA/WSXGA+/HD/Full HD/WUXGA/Mac13"/Mac16"/Mac 19"/Mac 21"/Mac 23" Composant : 480i/480p/720p/1080i (60 Hz), 576i/576p/1080i (50 Hz), DVD Progressive (50/60 Hz) Numérique : VGA/SVGA/XGA/WXGA/Quad-VGA/SXGA/SXGA+/WXGA+/WXGA++/WSXGA+/HDTV (1080p)/HDTV (1080i)/HDTV (720p)/SDTV(480p)/SDTV(576p)/SDTV(480i)/SDTV(576i) 3D : Pour PC XGA/1280 × 720/WXGA, pour Vidéo SDTV (480i), pour HDMI-1.4a 720p (Paquet d'image)/1080p (Paquet d'image)/1080i (côté par côté (moitié)/720p (haut et bas)/1080p (haut et bas))							
Résolution horizontale	540 lignes TV : NTSC/NTSC4.43/PAL/PAL-M/PAL-N/PAL60 300 lignes TV : SECAM							
Vitesse de balayage	Horizontal : 15 kHz à 100 kHz (RGB : 24 kHz ou plus) Vertical : 50 Hz à 120 Hz (HDMI : 50 Hz à 85 Hz)							
Compatibilité sync	Synchro séparée							
Enceinte intégrée	20 W (mono)							
Alimentation requise	100–240 V AC, 50/60Hz							
Courant d'entrée	3,9 - 1,6 A	3,6 - 1,5 A	3,3 - 1,4 A	3,9 - 1,6 A	3,6 - 1,5 A	3,3 - 1,4 A	3,0 - 1,2 A	
Consommation électrique (Moyenne)	MODE ECO	338W (100-130 V)	316W (100-130 V)	283W (100-130 V)	338W (100-130 V)	316W (100-130 V)	283W (100-130 V)	255W (100-130 V)
	DESACT.	320W (200-240 V)	301W (200-240 V)	269W (200-240 V)	320W (200-240 V)	301W (200-240 V)	269W (200-240 V)	242W (200-240 V)
	NORMAL	276W (100-130 V)	240W (100-130 V)	218W (100-130 V)	276W (100-130 V)	240W (100-130 V)	218W (100-130 V)	207W (100-130 V)
		264W (200-240 V)	229W (200-240 V)	208W (200-240 V)	264W (200-240 V)	229W (200-240 V)	208W (200-240 V)	197W (200-240 V)
	ECOLOGIQUE	221W (100-130 V)	205W (100-130 V)	186W (100-130 V)	221W (100-130 V)	205W (100-130 V)	186W (100-130 V)	170W (100-130 V)
VEILLE (RESEAU EN VEILLE)	2,6W (100-130 V)/ 2,9W (200-240 V)							
VEILLE (NORMAL)	0,15W (100-130 V)/0,32W (200-240 V)							

Mécanique

Numéro du modèle	NP-M403W	NP-M363W	NP-M323W	NP-M403X	NP-M363X	NP-M323X	NP-M283X
Installation	Bureau/Avant, Bureau/Arrière, Plafond/Avant, Plafond/Arrière						
Orientation							
Dimensions	14,5" (L) × 3,8" (H) × 11,3" (P) /368 mm (L) × 97,5 mm (H) × 286 mm (P) (sans les parties saillantes)						
Poids	7,7 lbs/3,5 kg		7,5 lbs/3,4 kg		7,7 lbs/3,5 kg		7,5 lbs/3,4 kg
Environnement	Températures de fonctionnement : 5° à 40°C (41° à 104°F), (Mode ECO sélectionné automatiquement entre 35° à 40°C/95° à 104°F) 20 % à 80 % d'humidité (sans condensation) Températures de stockage : -10° à 50°C (14° à 122°F), 20 % à 80 % d'humidité (sans condensation) Altitude de fonctionnement : De 0 à 2400 m (Régler [MODE VENTILATEUR] sur [HAUTE ALTITUDE] lors de l'utilisation du projecteur à des altitudes d'environ 1700 mètres/5500 pieds)						
Réglementations	Agréé UL/C-UL (UL 60950-1, CSA 60950-1) Conforme aux exigences de classe B DOC Canada Conforme aux exigences classe B FCC Conforme à AS/NZS CISPR.22 classe B Conforme à la directive compatibilité électromagnétique (EN55022, EN55024, EN61000-3-2, EN61000-3-3)						
							

[M353WS/M303WS/M333XS]

Optique

Model Number	NP-M353WS	NP-M303WS	NP-M333XS
Système de projection	Puce DLP ® unique (0,65", aspect 16:10)		Puce DLP ® unique (0,55", aspect 4:3)
Résolution*1	1280 × 800 pixels (WXGA)		1024 × 768 pixels (XGA)
Objectif	Zoom numérique et mise au point manuelle Rapport de zoom numérique = 1,2 F2,4/f = 6,5 mm		
Lampe	270 W AC (219 W en NORMAL) (162 W en ECO)	225 W AC (171 W en NORMAL) (135 W en ECO)	270 W AC (219 W en NORMAL) (162 W en ECO)
Émission lumineuse*2*3	3500 lumens	3000 lumens	3300 lumens
	NORMAL: 81% ECO: 60%*4	NORMAL: 76%	NORMAL: 81%
Facteur de contraste*3 (blanc complet : noir complet)	10000:1 with DYNAMIC CONTRAST ON		
Taille de l'image (Diagonale)	60–150 pouces/1,52 m–3,81 m (16:10)		60–150 pouces/1,52 m–3,81 m (4:3)
Distance de projection (Min.–Max.)	22,2–58,3 pouces/0,57–1,48 m		26,6–69,2 pouces/0,68–1,76 m
Angle de projection	40,7°–40,9°		40,7°–40,8°

*1 Plus de 99,99 % de pixels réels.

*2 Rendement lumineux (lumens) lorsque le mode [PRERÉGLAGE] est réglé sur [HTE LUMIN.]. Si un autre mode a été sélectionné comme le mode [PRERÉGLAGE], le rendement lumineux risque de diminuer légèrement.

*3 Conformité à la norme ISO21118-2012

*4 La puissance maximale est équivalente à la puissance en ECO (MODE ECO).

Electrique

Numéro du modèle	NP-M353WS	NP-M303WS	NP-M333XS
Entrées	1 × RGB/Composant (D-Sub 15 P), 2 × HDMI Type A (19P, Connecteur HDMI®) HDCP supporté*5, 1 × Vidéo (RCA), 1 × (L/R) RCA Audio, 1 × Stéréo Mini Audio		
Sorties	1 × RGB (D-Sub 15P), 1 × Stéréo Mini Audio		
Commande PC	1 × commande PC (D-Sub 9P)		
Port réseau local câblé	1 × RJ-45 (10BASE-T/100BASE-TX)		
Port pour réseau local sans fil (en option)	IEEE 802.11 b/g/n (Le dispositif USB de connexion sans fil à un réseau local en option est requis)		
Port USB	1 × Type A, 1 × Type B		
Entrée MIC	1 × Audio mini monaurale		
Reproduction des couleurs	Traitement du signal 10 bits (1,07 billions de couleurs) (USB-A, LAN: 16,7 millions de couleurs)		
Signaux compatibles*6	Analogique : VGA/SVGA/XGA/WXGA/Quad-VGA/SXGA/SXGA+/WXGA+/WXGA++/UXGA/WSXGA+/HD/Full HD/WUXGA/Mac13"/Mac16"/Mac 19"/Mac 21"/Mac 23" Composant : 480i/480p/720p/1080i (60 Hz), 576i/576p/1080i (50 Hz), DVD Progressive (50/60 Hz) Numérique : VGA/SVGA/XGA/WXGA/Quad-VGA/SXGA/SXGA+/WXGA+/WXGA++/WSXGA+/HDTV (1080p)/HDTV (1080i)/HDTV (720p)/SDTV(480p)/SDTV(576p)/SDTV(480i)/SDTV(576i) 3D : Pour PC XGA/1280 × 720/WXGA, pour Vidéo SDTV (480i), pour HDMI-1.4a 720p (Paquet d'image)/1080p (Paquet d'image)/1080i (côté par côté (moitié)/720p (haut et bas)/1080p (haut et bas)		
Résolution horizontale	540 lignes TV : NTSC/NTSC4.43/PAL/PAL-M/PAL-N/PAL60 300 lignes TV : SECAM		

*5 HDMI® (Deep Color, LipSync, 3D) avec HDCP

Qu'est-ce que la technologie HDCP/HDCP ?

HDCP est un acronyme pour High-bandwidth Digital Content Protection. Le système de protection des contenus numériques haute définition (HDCP) est un système qui empêche la copie illégale de données vidéo envoyées vers une interface visuelle numérique haute définition (HDMI).

Si vous ne pouvez pas voir des données via l'entrée HDMI, cela ne signifie pas nécessairement que le projecteur ne fonctionne pas correctement. Du fait de la mise en place de HDCP, il est possible que certains contenus soient protégés par HDCP et qu'ils ne puissent pas être affichés à cause de la décision/intention de la communauté HDCP (Digital Content Protection, LLC).

Vidéo : Couleur riche ; 8/10/12 bit, playback

Audio : LPCM, jusqu'à 2 ch, fréquence d'échantillonnage 32/44.1/48 KHz, résolution ; 16/20/24 bit

*6 Une image avec une résolution plus élevée ou plus basse que la résolution naturelle du projecteur (M333XS : 1024 × 768 / M353WS/M303WS : 1280 × 800) sera affichée avec la fonction Advanced AccuBlend.

Numéro du modèle		NP-M353WS	NP-M303WS	NP-M333XS
Vitesse de balayage		Horizontal : 15 kHz à 100 kHz (RGB : 24 kHz ou plus) Vertical : 50 Hz à 120 Hz (HDMI : 50 Hz à 85 Hz)		
Compatibilité sync		Synchro séparée		
Enceinte intégrée		20 W (mono)		
Alimentation requise		100–240V AC, 50/60Hz		
Courant d'entrée		3,9-1,6A	3,3-1,4A	3,9-1,6A
Consommation électrique (Moyenne)	MODE	338W (100-130V)	283W (100-130V)	338W (100-130V)
	ECO	320W (200-240V)	269W (200-240V)	320W (200-240V)
	DESACT.			
	NORMAL	276W (100-130V) 264W (200-240V)	218W (100-130V) 208W (200-240V)	276W (100-130V) 264W (200-240V)
	ECOLOGIQUE	221W (100-130V) 210W (200-240V)	186W (100-130V) 179W (200-240V)	221W (100-130V) 210W (200-240V)
	VEILLE (RE-SEAU EN VEILLE)	2,6 W(100-130V)/2,9 W (200-240V)		
VEILLE (NORMAL)	0,15W (100-130V)/0,32W (200-240V)			

Mécanique

Numéro du modèle		NP-M353WS	NP-M303WS	NP-M333XS
Installation Orientation		Bureau/Avant, Bureau/Arrière, Plafond/Avant, Plafond/Arrière		
Dimensions		14,5" (L) × 3,9" (H) × 11,3" (P) /368 mm (L) × 98 mm (H) × 286 mm (P) (sans les parties saillantes)		
Poids		M353WS/M333XS: 8,2 lbs/3,7 kg M303WS: 8,0 lbs/3,6 kg		
Environnement		Températures de fonctionnement : 5° à 40°C (41° à 104°F), (Mode ECO sélectionné automatiquement entre 35° à 40°C/95° à 104°F) 20 % à 80 % d'humidité (sans condensation) Températures de stockage : -10° à 50°C (14° à 122°F), 20 % à 80 % d'humidité (sans condensation) Altitude de fonctionnement : De 0 à 2400 m (Régler [MODE VENTILATEUR] sur [HAUTE ALTITUDE] lors de l'utilisation du projecteur à des altitudes d'environ 1700 mètres/5500 pieds)		
Réglementations		Agréé UL/C-UL (UL 60950-1, CSA 60950-1) Conforme aux exigences de classe B DOC Canada Conforme aux exigences classe B FCC Conforme à AS/NZS CISPR.22 classe B Conforme à la directive compatibilité électromagnétique (EN55022, EN55024, EN61000-3-2, EN61000-3-3) 		

[M403H/M323H]

Optique

Numéro du modèle	NP-M403H	NP-M323H
Système de projection	Puce DLP ® unique (0,65", aspect 16:9)	
Résolution*1	1920 X 1080 pixels (Full HD)	
Objectif	Zoom et mise au point manuels	
	Rapport de zoom = 1,7 F = 2,4 - 3,2, f = 18,0 - 30,6 mm	
Lampe	270 W AC (219 W en NORMAL) (162 W en ECO)	
Émission lumineuse*2*3	4000 lumens	
	NORMAL: 81%	
	ECO: 60%*4	
Facteur de contraste*3 (blanc complet : noir complet)	10000:1 avec DYNAMIC CONTRAST ON	8000:1 avec DYNAMIC CONTRAST ON
Taille de l'image (Diagonale)	30-300 pouces/0,76 m-7,6 m (16:9)	
Distance de projection (Min.-Max.)	29" - 319" (Large) / 52" - 554" (Télé)	
	0,75 m - 8,10 m (Large) / 1,32 m - 14,08 m (Télé)	
Angle de projection	16,9°-17,9° (Large) / 9,9°-10,2° (Télé)	

*1 Plus de 99,99 % de pixels réels.

*2 Rendement lumineux (lumens) lorsque le mode [PREREGLAGE] est réglé sur [HTE LUMIN.]. Si un autre mode a été sélectionné comme le mode [PREREGLAGE], le rendement lumineux risque de diminuer légèrement.

*3 Conformité à la norme ISO21118-2012

*4 La puissance maximale est équivalente à la puissance en ECO (MODE ECO).

Electrique

Numéro du modèle	NP-M403H	NP-M323H
Entrées	1 × RGB/Composant (D-Sub 15 P), 2 × HDMI Type A (19P, Connecteur HDMI®) HDCP supporté*5, 1 × Vidéo (RCA), 1 × (L/R) RCA Audio, 1 × Stéréo Mini Audio	
Sorties	1 × RGB (D-Sub 15P), 1 × Stéréo Mini Audio	
Commande PC	1 × commande PC (D-Sub 9P)	
Port réseau local câblé	1 × RJ-45 (10BASE-T/100BASE-TX)	
Port pour réseau local sans fil (en option)	IEEE 802.11 b/g/n (Le dispositif USB de connexion sans fil à un réseau local en option est requis)	
Port USB	1 × Type A, 1 × Type B	
Entrée MIC	1 × Audio mini monaurale	
Reproduction des couleurs	Traitement du signal 10 bits (1,07 billions de couleurs) (USB-A, LAN: 16,7 millions de couleurs)	
Signaux compatibles*6	Analogique : VGA/SVGA/XGA/WXGA/Quad-VGA/SXGA/SXGA+/WXGA+/WXGA++/UXGA/WSXGA+/HD/Full HD/WUXGA/Mac13"/Mac16"/Mac 19"/Mac 21"/Mac 23"	
	Composant : 480i/480p/720p/1080i (60 Hz), 576i/576p/1080i (50 Hz), DVD Progressive (50/60 Hz)	
	Numérique : VGA/SVGA/XGA/WXGA/Quad-VGA/SXGA/SXGA+/WXGA+/WXGA++/WSXGA+/HDTV (1080p)/HDTV (1080i)/HDTV (720p)/SDTV(480p)/SDTV(576p)/SDTV(480i)/SDTV(576i)	
	3D : Pour PC XGA/1280 × 720/WXGA, pour Vidéo SDTV (480i), pour HDMI-1.4a 720p (Paquet d'image)/1080p (Paquet d'image)/1080i (côté par côté (moitié)/720p (haut et bas)/1080p (haut et bas)	
Résolution horizontale	540 lignes TV : NTSC/NTSC4.43/PAL/PAL-M/PAL-N/PAL60 300 lignes TV : SECAM	

*5 HDMI® (Deep Color, LipSync, 3D) avec HDCP

Qu'est-ce que la technologie HDCP/HDCP ?

HDCP est un acronyme pour High-bandwidth Digital Content Protection. Le système de protection des contenus numériques haute définition (HDCP) est un système qui empêche la copie illégale de données vidéo envoyées vers une interface visuelle numérique haute définition (HDMI).

Si vous ne pouvez pas voir des données via l'entrée HDMI, cela ne signifie pas nécessairement que le projecteur ne fonctionne pas correctement. Du fait de la mise en place de HDCP, il est possible que certains contenus soient protégés par HDCP et qu'ils ne puissent pas être affichés à cause de la décision/intention de la communauté HDCP (Digital Content Protection, LLC).

Vidéo : Couleur riche ; 8/10/12 bit, playback

Audio : LPCM, jusqu'à 2 ch, fréquence d'échantillonnage 32/44.1/48 KHz, résolution ; 16/20/24 bit

*6 Une image avec une résolution plus élevée ou plus basse que la résolution naturelle du projecteur (1920 × 1080) sera affichée avec la fonction Advanced AccuBlend.

Numéro du modèle		NP-M403H	NP-M323H
Vitesse de balayage		Horizontal : 15 kHz à 100 kHz (RGB : 24 kHz ou plus) Vertical : 50 Hz à 120 Hz (HDMI : 50 Hz à 85 Hz)	
Compatibilité sync		Synchro séparée	
Enceinte intégrée		20 W (mono)	
Alimentation requise		100–240 V AC, 50/60Hz	
Courant d'entrée		3,9 - 1,6 A	
Consommation électrique (Moyenne)	MODE ECO	338W (100-130 V)	
	DESACT.	320W (200-240 V)	
	NORMAL	276W (100-130 V)	
		264W (200-240 V)	
	ECOLOGIQUE	221W (100-130 V)	
		210W (200-240 V)	
VEILLE (RESEAU EN VEILLE)	2,6W (100-130 V)/ 2,9W (200-240 V)		
VEILLE (NORMAL)	0,15W (100-130 V)/0,32W (200-240 V)		

Mécanique

Numéro du modèle		NP-M403H	NP-M323H
Installation Orientation		Bureau/Avant, Bureau/Arrière, Plafond/Avant, Plafond/Arrière	
Dimensions		14,5" (L) × 3,9" (H) × 11,3" (P) /368 mm (L) × 97,5 mm (H) × 286 mm (P) (sans les parties saillantes)	
Poids		8,2 lbs (3,7 kg)	
Environnement		Températures de fonctionnement : 5° à 40°C (41° à 104°F), (Mode ECO sélectionné automatiquement entre 35° à 40°C/95° à 104°F) 20 % à 80 % d'humidité (sans condensation) Températures de stockage : -10° à 50°C (14° à 122°F), 20 % à 80 % d'humidité (sans condensation) Altitude de fonctionnement : De 0 à 2400 m (Régler [MODE VENTILATEUR] sur [HAUTE ALTITUDE] lors de l'utilisation du projecteur à des altitudes d'environ 1700 mètres/5500 pieds)	
Réglementations		Agréé UL/C-UL (UL 60950-1, CSA 60950-1) Conforme aux exigences de classe B DOC Canada Conforme aux exigences classe B FCC Conforme à AS/NZS CISPR.22 classe B Conforme à la directive compatibilité électromagnétique (EN55022, EN55024, EN61000-3-2, EN61000-3-3) 	

Pour des informations complémentaires, visiter les sites :

Etats-Unis : <http://www.necdisplay.com/>

Europe : <http://www.nec-display-solutions.com/>

International : <http://www.nec-display.com/global/index.html>

Pour obtenir des informations sur nos accessoires optionnels, veuillez visiter notre site Internet ou consulter notre brochure.

Les caractéristiques techniques sont sujettes à modification sans préavis.

③ Dimensions du boîtier

[M403W/M363W/M323W/M403X/M363X/M323X/M283X/M403H/M323H]

Unité : mm (pouce)

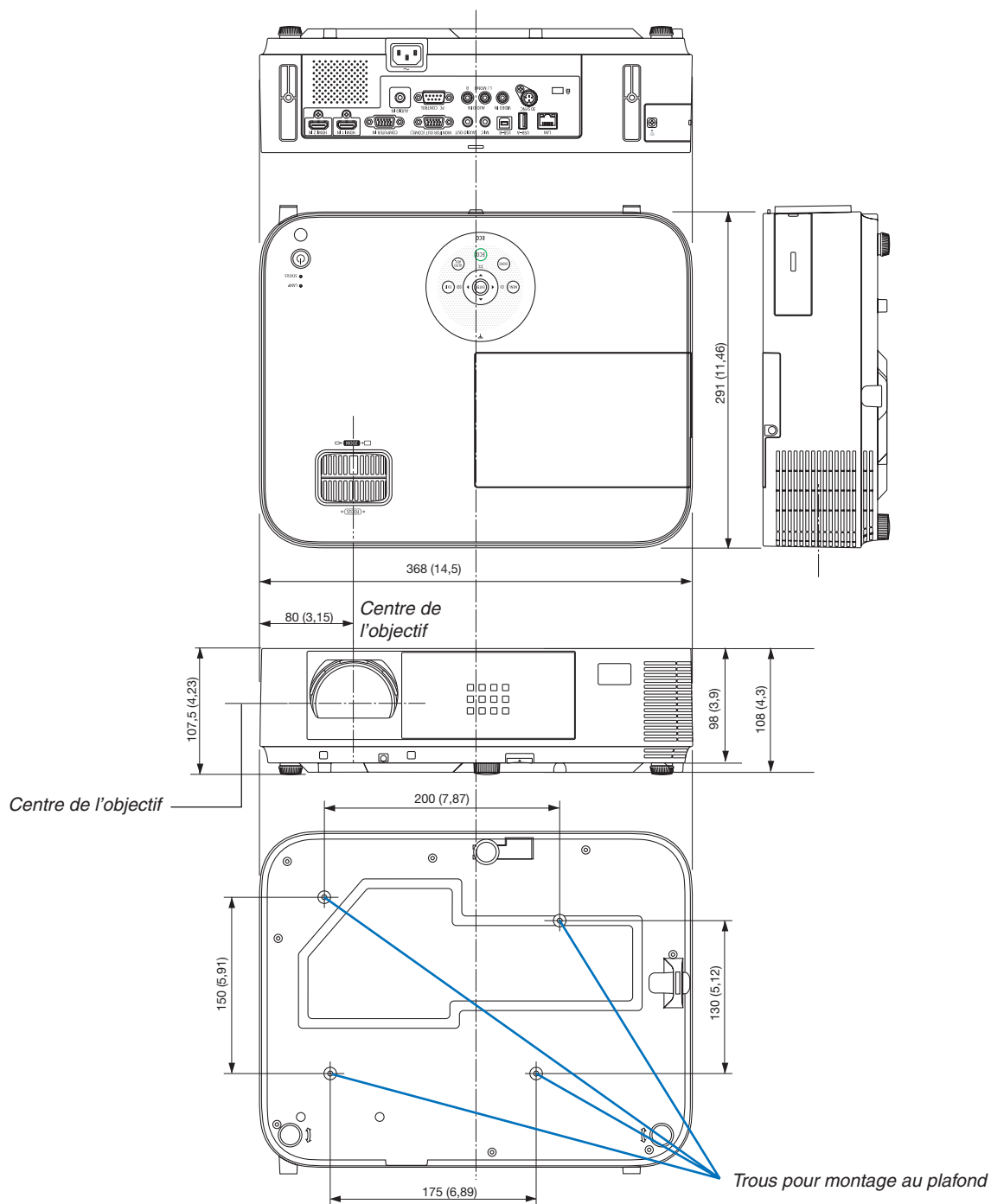

[M353WS/M303WS/M333XS]

Unité : mm (pouce)

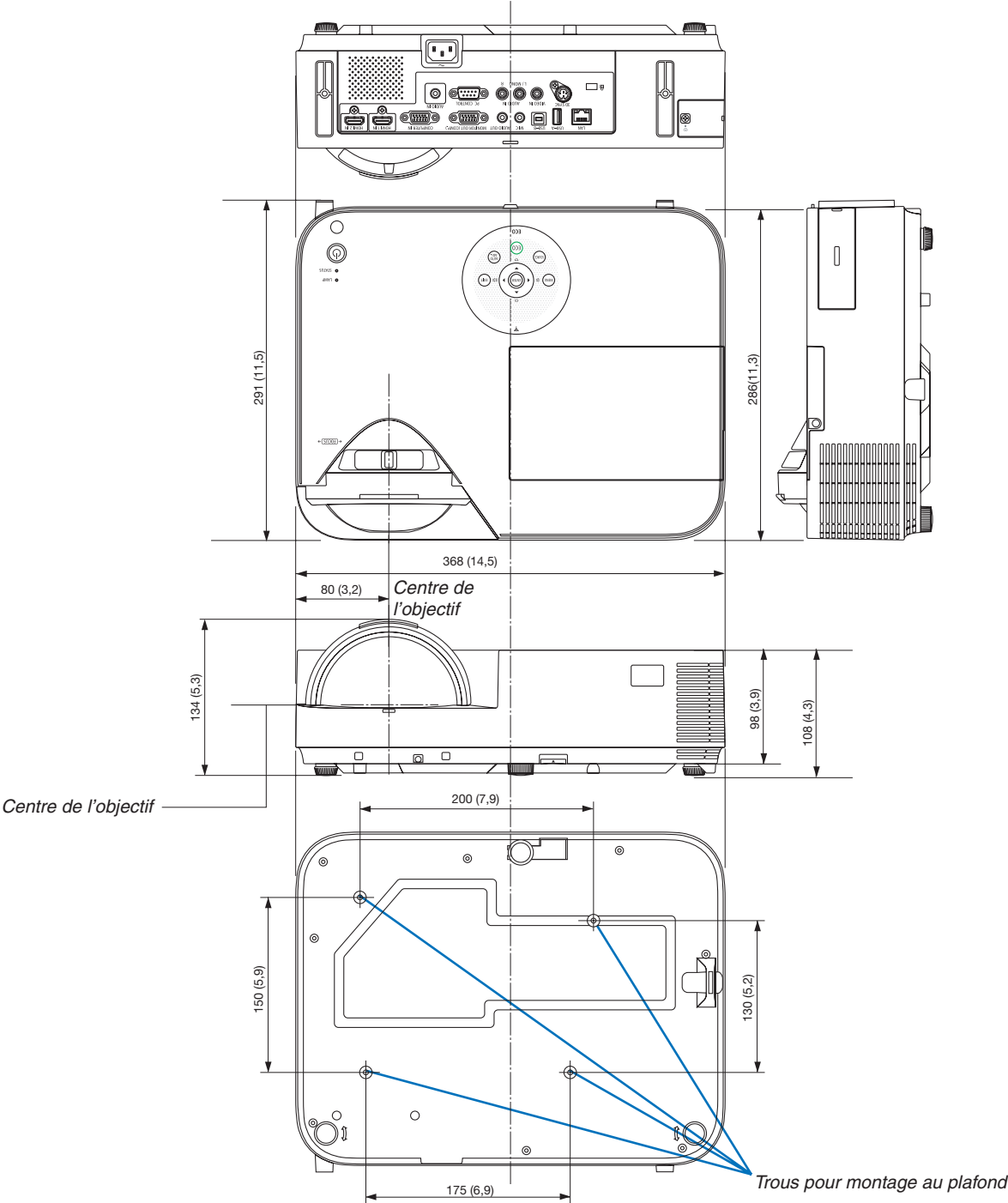

Fixation de la protection de câble optionnelle (NP05CV)

Une protection de câble optionnelle (NP05CV) est disponible pour cacher les câbles.

⚠ MISE EN GARDE :

- Veillez à serrer les vis après avoir fixé le cache-câbles. Le non-respect de cette consigne pourrait entraîner la chute du cache-câble, provoquant des blessures ou des dommages sur le cache-câble.
- Ne placez pas de câbles emmêlés dans le cache-câble. Le non-respect de cette consigne risque de causer des dommages au cordon d'alimentation et de provoquer un incendie.
- N'appliquez pas de pression excessive sur le cache-câble. Cela risquerait d'endommager le cache-câble, ce qui pourrait entraîner des blessures.

Fixation du cache-câble

Fixez le cache-câble après avoir installé le projecteur au plafond et avoir connecté les câbles.

Outil nécessaire pour l'installation :

- Tournevis cruciforme (tête en forme de plus)

1. Alignez deux languettes à l'extérieur du cache-câble avec les rainures du projecteur et poussez l'extrémité supérieure.

- Dans le même temps deux languettes à l'intérieur du cache-câble seront engagées dans les rainures correspondantes du projecteur.

REMARQUE :

- Faire attention à ne pas coincer des câbles entre le cache-câble et le projecteur.

2. Serrez les vis du cache-câble.

- Veillez à serrer les vis.

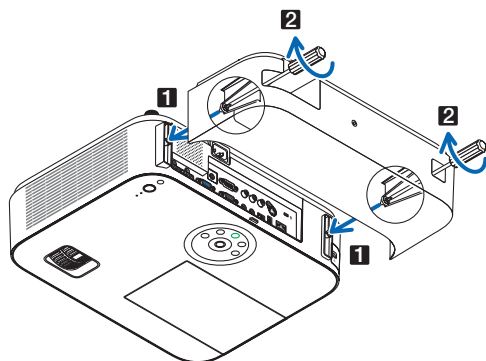

Retrait du cache-câble

1. Desserrez les vis du cache-câble jusqu'à ce que le tournevis cruciforme tourne dans le vide

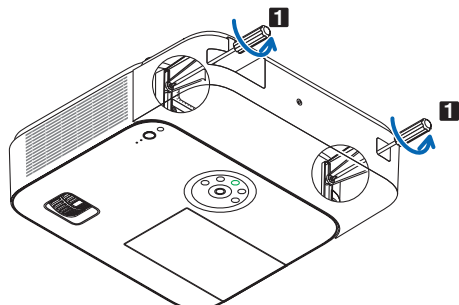

2. Retirer le cache-câble.

Poussez légèrement le cache-câble vers le haut et tournez-le pour le défaire.

④ Affectation des broches du connecteur d'entrée D-Sub COMPUTER

Connecteur Mini D-Sub à 15 broches

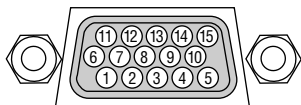

Niveau du signal
 Signal vidéo : 0,7 Vc-c (analogique)
 Signal sync : niveau TTL

N° de broche	Signal RGB (analogique)	Signal YCbCr
1	Rouge	Cr
2	Vert ou Sync sur vert	Y
3	Bleu	Cb
4	Terre	
5	Terre	
6	Terre rouge	Terre Cr
7	Terre vert	Terre Y
8	Terre bleu	Terre Cb
9	Connexion à chaud	
10	Terre du signal Sync	
11	Pas de connexion	
12	DATA (SDA) bi-directionnel	
13	Sync horizontal ou sync composite	
14	Sync vertical	
15	Horloge de données	

COMPUTER IN

REMARQUE : Les Pins 12 et 15 sont nécessaires pour le DDC/CI.

5 Liste des signaux d'entrée compatibles

RVB analogique

Signal	Résolution (Points)	ASPECT (RATIO)	Taux de rafraîchissement (Hz)
VGA	640 × 480	4:3	60/72/75/85
SVGA	800 × 600	4:3	56/60/72/75/85
XGA	1024 × 768 *1	4:3	60/70/75/85
WXGA	1280 × 768 *2	15:9	60
	1280 × 800 *2	16:10	60
	1360 × 768 *3	16:9	60
	1366 × 768 *3	16:9	60
Quad-VGA	1280 × 960	4:3	60/75
SXGA	1280 × 1024	5:4	60/75
SXGA+	1400 × 1050	4:3	60
WXGA+	1440 × 900	16:10	60
WXGA++	1600 × 900 *3	16:9	60
UXGA	1600 × 1200 *4	4:3	60
WSXGA+	1680 × 1050	16:10	60
HD	1280 × 720	16:9	60
Full HD	1920 × 1080	16:9	60
WUXGA	1920 × 1200 *5	16:10	60
MAC 13"	640 × 480	4:3	67
MAC 16"	832 × 624	4:3	75
MAC 19"	1024 × 768	4:3	75
MAC 21"	1152 × 870	4:3	75
MAC 23"	1280 × 1024	5:4	65

Composant

Signal	Résolution (Points)	ASPECT (RATIO)	Taux de rafraîchissement (Hz)
HDTV (1080p)	1920 × 1080 *6	16:9	50/60
HDTV (1080i)	1920 × 1080 *6	16:9	50/60
HDTV (720p)	1280 × 720	16:9	50/60
SDTV (480p)	720 × 480	4:3/16:9	60
SDTV (576p)	720 × 576	4:3/16:9	50
SDTV (480i)	720 × 480	4:3/16:9	60
SDTV (576i)	720 × 576	4:3/16:9	50

Vidéo composite

Signal	ASPECT (RATIO)	Taux de rafraîchissement (Hz)
NTSC	4:3	60
PAL	4:3	50
PAL60	4:3	60
SECAM	4:3	50

*1 Résolution native des modèles XGA (M403X/M363X/M323X/M283X/M333XS)

*2 Résolution native des modèles WXGA (M403W/M363W/M323W/M353WS/M303WS)

*3 Si [AUTO] est sélectionné pour [ASPECT (RATIO)] dans le menu à l'écran, il est possible que le projecteur soit incapable d'afficher ces signaux correctement.
Le réglage d'usine par défaut pour [ASPECT (RATIO)] est [AUTO]. Pour afficher ces signaux, sélectionnez [16:9] pour [ASPECT (RATIO)].

*4 MODE WXGA: DESACT.

*5 MODE WXGA: ACTIVE

*6 Résolution native sur M403H/M323H

*7 Les signaux HDMI sont inclus.

*8 Les signaux 60 Hz sont pris en charge pour le côté par côté, le haut et bas, et le séquentiel de trames.

*9 Les signaux 120 Hz sont pris en charge uniquement pour le séquentiel de trames.

*10 Le signal vidéo (SDTV 480i) est pris en charge uniquement pour le séquentiel de trames.

REMARQUE :

- Une image avec une résolution plus élevée ou plus basse que la résolution naturelle du projecteur (M403X/M363X/M323X/M283X/M333XS : 1024 × 768 / M403W/M363W/M323W/M353WS/M303WS : 1280 × 800 / M403H/M323H : 1920 × 1080) sera affichée avec la fonction Advanced AccuBlend.
- Les signaux Sync on Green et Composite sync (C-Sync) ne sont pas supportés.
- Les signaux autres que ceux spécifiés dans le tableau ci-dessus peuvent ne pas être affichés correctement. Dans ce cas, changer le taux de rafraîchissement ou la résolution sur votre PC. Consulter la section d'aide sur les propriétés d'affichage de votre PC pour les procédures.

HDMI

Signal	Résolution (Points)	ASPECT (RATIO)	Taux de rafraîchissement (Hz)
VGA	640 × 480	4:3	60
SVGA	800 × 600	4:3	60
XGA	1024 × 768 *1	4:3	60
WXGA	1280 × 768 *2	15:9	60
	1280 × 800 *2	16:10	60
	1366 × 768	16:9	60
Quad-VGA	1280 × 960	4:3	60
SXGA	1280 × 1024	5:4	60
SXGA+	1400 × 1050	4:3	60
WXGA+	1440 × 900	16:10	60
WXGA++	1600 × 900	16:9	60
WSXGA+	1680 × 1050	16:10	60
HDTV (1080p)	1920 × 1080 *6	16:9	50/60
HDTV (1080i)	1920 × 1080 *6	16:9	50/60
HDTV (720p)	1280 × 720	16:9	50/60
SDTV (480p)	720 × 480	4:3/16:9	60
SDTV (576p)	720 × 576	4:3/16:9	50
SDTV (480i)	720 × 480 (1440)	4:3/16:9	60
SDTV (576i)	720 × 576 (1440)	4:3/16:9	50

3D

Signal	Résolution (Points)	ASPECT (RATIO)	Taux de rafraîchissement (Hz)
Pour un signal d'ordinateur*7			
XGA	1024 × 768	4:3	60*/120*9
HD	1280 × 720	16:9	60*/120*9
WXGA	1280 × 800	16:10	60*/120*9
HDTV (1080p)	1920 × 1080	16:9	60
Pour un signal vidéo*10			
SDTV (480i)	720 × 480	4:3/16:9	60

HDMI 3D

Signal	Résolution (Points)	ASPECT (RATIO)	Taux de rafraîchissement (Hz)
Structure : Paquet d'image			
1080p	1920 × 1080	16:9	23,98/24
720p	1280 × 720	16:9	50/59,94/60
Structure : Côté par côté (moitié)			
1080i	1920 × 1080	16:9	50/59,94/60
Structure : Haut et bas			
1080p	1920 × 1080	16:9	23,98/24
720p	1280 × 720	16:9	50/59,94/60

⑥ Codes de commande PC et connexion des câbles

Codes de commande PC

Fonction	Données de code							
MARCHE	02H	00H	00H	00H	00H	02H		
ARRÊT	02H	01H	00H	00H	00H	03H		
SELECTION D'ENTREE COMPUTER	02H	03H	00H	00H	02H	01H	01H	09H
SELECTION D'ENTREE HDMI1	02H	03H	00H	00H	02H	01H	A1H	A9H
SELECTION D'ENTREE HDMI2	02H	03H	00H	00H	02H	01H	A2H	AAH
SELECTION D'ENTREE VIDEO	02H	03H	00H	00H	02H	01H	06H	0EH
SELECTION D'ENTREE USB-A	02H	03H	00H	00H	02H	01H	1FH	27H
SELECTION D'ENTREE LAN	02H	03H	00H	00H	02H	01H	20H	28H
SELECTION D'ENTREE USB-B	02H	03H	00H	00H	02H	01H	22H	2AH
SOURDINE DE L'IMAGE ACTIVEE	02H	10H	00H	00H	00H	12H		
SOURDINE DE L'IMAGE DESACTIVEE	02H	11H	00H	00H	00H	13H		
SOURDINE DU SON ACTIVEE	02H	12H	00H	00H	00H	14H		
SOURDINE DU SON DESACTIVEE	02H	13H	00H	00H	00H	15H		

REMARQUE : Prenez contact avec votre revendeur local pour obtenir une liste complète des codes de commande du PC, si nécessaire.

Connexion des câbles

Protocole de communication

Vitesse de transmission.....38400 bps
 Longueur des données8 bits
 ParitéPas de parité
 Bit d'arrêt.....Un bit
 X activé/désactivéAucun
 Procédure de communication.....Duplex complète

REMARQUE : Selon l'équipement, une vitesse de transmission moins élevée peut être recommandée pour les grandes longueurs de câble.

Connecteur de commande PC (D-SUB 9P)

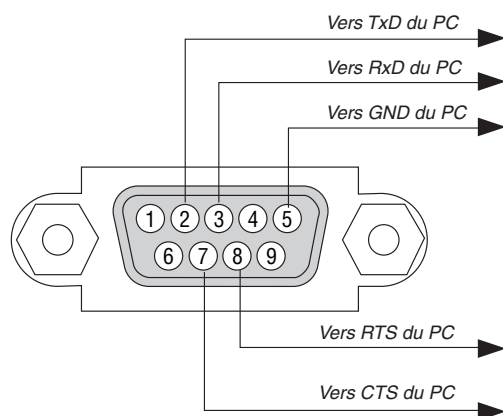

REMARQUE 1 : Les broches 1, 4, 6 et 9 ne sont pas utilisées.

REMARQUE 2 : Relier « Requête à envoyer » et « Effacer pour envoyer » aux deux extrémités du câble pour simplifier la connexion.

REMARQUE 3 : Pour les longueurs de câble importantes, il est recommandé de régler la vitesse de communication dans les menus du projecteur à 9600 bps.

7 Liste des éléments à vérifier en cas de panne

Avant de contacter votre vendeur ou le service après-vente, vérifier la liste suivante pour être sûr que des réparations sont nécessaires en vous référant également à la section « Dépistage des pannes » de votre mode d'emploi. Cette liste de vérification ci-dessous vous aidera à résoudre votre problème plus efficacement.

* Imprimer cette page ainsi que la suivante pour réaliser la vérification.

Fréquence de l'événement toujours parfois (à quelle fréquence ? _____) autre (_____)

Alimentation

- | | |
|--|--|
| <ul style="list-style-type: none"> <input type="checkbox"/> Pas d'alimentation (l'indicateur POWER ne s'allume pas en bleu) Voir également « Voyant d'état (STATUS) ». <ul style="list-style-type: none"> <input type="checkbox"/> La fiche du câble d'alimentation est complètement insérée dans la prise murale. <input type="checkbox"/> Le couvercle de la lampe est correctement installé. <input type="checkbox"/> Les heures d'utilisation de la lampe (heures de fonctionnement de la lampe) ont été effacées après le remplacement de la lampe. <input type="checkbox"/> Pas d'alimentation, même lorsque vous restez appuyé sur le bouton POWER. | <ul style="list-style-type: none"> <input type="checkbox"/> S'éteint pendant l'utilisation. <ul style="list-style-type: none"> <input type="checkbox"/> La fiche du câble d'alimentation est complètement insérée dans la prise murale. <input type="checkbox"/> Le couvercle de la lampe est correctement installé. <input type="checkbox"/> La [MARCHE AUTO DES] est désactivée (uniquement sur les modèles avec la fonction [MARCHE AUTO DES]). <input type="checkbox"/> La [MINUT. DESACTIVATION] est désactivée (uniquement sur les modèles avec la fonction [MINUT. DESACTIVATION]). |
|--|--|

Vidéo et Audio

- | | |
|--|---|
| <ul style="list-style-type: none"> <input type="checkbox"/> Aucune image ne s'affiche depuis votre PC ou équipement vidéo vers le projecteur. <ul style="list-style-type: none"> <input type="checkbox"/> Toujours aucune image bien que vous connectiez d'abord le projecteur au PC, puis démarrez le PC. <input type="checkbox"/> Activation de l'envoi de signal de l'ordinateur portable vers le projecteur. <ul style="list-style-type: none"> • Une combinaison de touches de fonction active/désactive l'affichage externe. En général, la combinaison de la touche « Fn » avec l'une des 12 touches de fonction permet l'allumage ou l'extinction de l'affichage externe. <input type="checkbox"/> Aucune image (arrière-plan bleu ou noir, aucun affichage). <input type="checkbox"/> Toujours aucune image bien que vous appuyiez sur la touche AUTO ADJUST. <input type="checkbox"/> Toujours aucune image bien que vous exécutiez [RESET] dans le menu du projecteur. <input type="checkbox"/> La fiche du câble signal est complètement insérée dans le connecteur d'entrée. <input type="checkbox"/> Un message apparaît à l'écran.
(_____) <input type="checkbox"/> La source connectée au projecteur est active et disponible. <input type="checkbox"/> Toujours aucune image bien que vous régliez la luminosité et/ou le contraste. <input type="checkbox"/> La résolution et la fréquence de la source d'entrée sont supportées par le projecteur. <input type="checkbox"/> L'image est trop sombre. <ul style="list-style-type: none"> <input type="checkbox"/> Demeure inchangé bien que vous régliez la luminosité et/ou le contraste. <input type="checkbox"/> L'image est déformée. <ul style="list-style-type: none"> <input type="checkbox"/> L'image apparaît trapézoïdale (pas de changement même après avoir effectué le réglage [KEYSTONE]). | <ul style="list-style-type: none"> <input type="checkbox"/> Des parties de l'image sont perdues. <ul style="list-style-type: none"> <input type="checkbox"/> Toujours inchangé bien que vous appuyiez sur la touche AUTO ADJUST. <input type="checkbox"/> Toujours inchangé bien que vous exécutiez [RESET] dans le menu du projecteur. <input type="checkbox"/> L'image est décalée dans le sens vertical ou horizontal. <ul style="list-style-type: none"> <input type="checkbox"/> Les positions horizontale et verticale sont correctement ajustées sur le signal de l'ordinateur. <input type="checkbox"/> La résolution et la fréquence de la source d'entrée sont supportées par le projecteur. <input type="checkbox"/> Il y a une perte de pixels. <input type="checkbox"/> L'image clignote. <ul style="list-style-type: none"> <input type="checkbox"/> Toujours inchangé bien que vous appuyiez sur la touche AUTO ADJUST. <input type="checkbox"/> Toujours inchangé bien que vous exécutiez [RESET] dans le menu du projecteur. <input type="checkbox"/> L'image montre des clignotements ou des mouvements de couleur sur un signal d'ordinateur. <input type="checkbox"/> Demeure inchangé malgré le changement du [MODE VENTILATEUR] de [HAUTE ALTITUDE] à [AUTO]. <input type="checkbox"/> L'image paraît floue ou pas au point. <ul style="list-style-type: none"> <input type="checkbox"/> Toujours inchangé bien que vous ayez vérifié et changé la résolution du signal sur le PC à la résolution naturelle du projecteur. <input type="checkbox"/> Toujours inchangé bien que vous ayez ajusté la mise au point. <input type="checkbox"/> Aucun son. <ul style="list-style-type: none"> <input type="checkbox"/> Le câble audio est correctement connecté à l'entrée audio du projecteur. <input type="checkbox"/> Toujours inchangé bien que vous ayez ajusté le niveau du son. <input type="checkbox"/> AUDIO OUT est connecté à votre équipement audio (modèles avec le connecteur AUDIO OUT uniquement). |
|--|---|

Autres

- | | |
|---|--|
| <ul style="list-style-type: none"> <input type="checkbox"/> La télécommande ne fonctionne pas. <ul style="list-style-type: none"> <input type="checkbox"/> Aucun obstacle entre le capteur du projecteur et la télécommande. <input type="checkbox"/> Le projecteur est placé près d'une lumière fluorescente qui peut gêner la télécommande infrarouge. <input type="checkbox"/> Les piles sont neuves et n'ont pas été inversées pendant l'installation. | <ul style="list-style-type: none"> <input type="checkbox"/> Les touches sur le boîtier du projecteur ne fonctionnent pas (uniquement sur les modèles avec la fonction [VER. PANNEAU COMMANDE]). <ul style="list-style-type: none"> <input type="checkbox"/> Le [VER. PANNEAU COMMANDE] n'est pas allumé ou est désactivé dans le menu. <input type="checkbox"/> Toujours inchangé bien que vous pressiez et mainteniez enfoncée la touche EXIT pendant au moins 10 secondes. |
|---|--|

Veillez décrire votre problème de façon détaillée dans l'espace ci-dessous.

Informations sur l'application et l'environnement dans lequel votre projecteur est utilisé

Projecteur

Numéro de modèle :
 No. de série :
 Date d'Achat :
 Temps d'utilisation de la lampe (heures) :
 Mode éco : DESACT. ECO AUTO
 NORMAL ECOLOGIQUE

Informations sur le signal d'entrée :

Fréquence de sync horizontale [] kHz
 Fréquence de sync verticale [] Hz
 Polarité synch H (+) (-)
 V (+) (-)
 Type de synch Séparé Composite
 Sync sur vert

Voyant STATUS :
 Lumière constante Orange Vert
 Lumière clignotante [] cycles

Numéro de modèle de la télécommande :

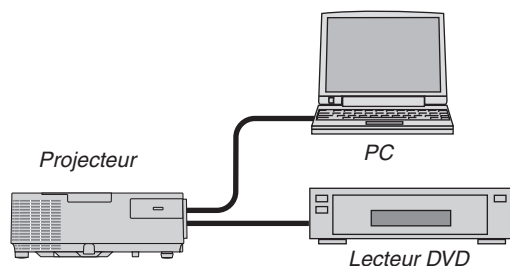

Câble de signal

Câble standard NEC ou d'un autre fabricant ?
 Numéro de modèle : Longueur : pouces/m

Amplificateur de distribution
 Numéro de modèle :

Commutateur
 Numéro de modèle :

Adaptateur
 Numéro de modèle :

Environnement de l'installation

Taille d'écran : pouce

Type d'écran : Blanc mat Gouttes Polarisation
 Grand angle Contraste élevé

Distance de projection: pieds/pouces/m

Orientation: Monté au plafond Bureau

Branchement de la prise d'alimentation :

Branchée directement à la prise murale
 Branchée à une rallonge ou autre (nombre d'équipements connectés _____)
 Branchée à une bobine d'alimentation ou autre (nombre d'équipements connectés _____)

Ordinateur

Fabricant :
 Numéro de modèle :
 PC portable / de bureau
 Résolution naturelle :
 Taux de rafraîchissement :
 Adaptateur vidéo :
 Autre :

Equipement vidéo

Magnétoscope, lecteur DVD, caméra vidéo, jeu vidéo ou autre
 Fabricant :
 Numéro de modèle :

8 Certification TCO

Certains modèles de cette famille de produits sont certifiés TCO. Tous les modèles certifiés TCO portent la marque TCO sur la plaque de marquage (en bas du produit). Pour voir la liste de nos projecteurs certifiés TCO et leur certification TCO (en anglais seulement), visitez notre site internet: http://www.nec-display.com/ap/en_projector/tco/index.html
La Certification TCO, conçue par TCO Development, est une norme environnementale et ergonomique internationale attribuée aux équipements informatiques.

Dans certains cas, nous pouvons être amenés à diffuser une liste de modèles certifiés TCO sur notre site internet avant que le marquage TCO ne soit apposé sur ces produits. Cette différence s'explique par le décalage de date qui peut survenir entre le moment où la certification est obtenue et le moment où les projecteurs sont fabriqués.

9 ENREGISTREZ VOTRE PROJECTEUR ! (pour les résidents aux États-Unis, Canada et Mexique)

Veillez prendre le temps d'enregistrer votre nouveau projecteur. Ceci activera votre garantie limitée pièces et main d'œuvre et le programme de service InstaCare.

Visitez notre site web sur www.necdisplay.com, cliquez sur le centre de support/enregistrer le produit et soumettez en ligne votre formulaire dûment rempli.

Dès réception, nous vous enverrons une lettre de confirmation comprenant tous les détails dont vous aurez besoin pour profiter des programmes de garantie et de service rapides et fiables du leader de l'industrie, NEC Display Solutions of America, Inc.

NEC